

**Duravit AG**  
Werderstr. 36  
78132 Hornberg  
Germany  
Phone +49 7833 70 0  
Fax +49 7833 70 289  
info@duravit.com  
www.duravit.com

**Leben im Bad**  
Living bathrooms



# Starck 3

**Asia**  
Duravit Asia Limited  
Unit 3408B, 34/F, AIA Tower  
183 Electric Road  
North Point,  
Hong Kong  
Phone +852 2219 8780  
Fax +852 2219 8893  
info@hk.duravit.com  
www.duravit.com

**Austria**  
Duravit Austria GmbH  
Industriezentrum NÖ-Süd  
Straße 2a/M38  
2355 Wiener Neudorf  
Phone +43 2236 677 033 0  
Fax +43 2236 677 033 10  
info@at.duravit.com  
www.duravit.at

**Belgium / Luxembourg**  
Duravit BeLux S.p.r.l./B.v.b.a.  
83, Rue des Combattants  
1310 La Hulpe  
Phone +32 2 6560510  
Fax +32 2 6560515  
info@be.duravit.com  
www.duravit.be

**China**  
Duravit Shanghai Sales Center  
Suite B-D  
10/F, Jiushi Tower  
No. 28 Zhongshan Road South  
Shanghai 200010  
Phone +86 21 6330 9922  
Fax +86 21 6330 4807  
info@cn.duravit.com  
www.duravit.cn

**CIS**  
Duravit CIS  
Repr. Office Moscow  
Proezd Serebryakova, 6  
Moscow 129343  
Phone +7 495 782 12 66  
Fax +7 495 782 12 67  
info@ru.duravit.com  
www.duravit.com

**Czech Republic/Slovakia**  
Duravit CZ  
Přímětická 52  
669 01 Znojmo  
Phone +420 515 220 155  
Fax +420 515 220 154  
duravit.cz@tiscali.cz  
www.duravit.com

**Denmark**  
Duravit Danmark  
Jegstrupvej 6  
8361 Hasselager  
Phone +45 8626 6000  
Fax +45 8626 6001  
info@dk.duravit.com  
www.duravit.dk

**Egypt**  
Duravit Egypt  
20 Salah Salem Street  
Heliopolis - Cairo  
Phone +2 02 24175631  
+2 02 24175632  
Fax +2 02 4153702  
duravit.egypt@eg.duravit.com  
www.duravit.com

**France**  
Duravit S.A.  
Rue de Marienthal B.P. 30010  
67241 Bischwiller Cedex  
N° Indigo +33 820 820 414  
Fax +33 388 906 101  
info@fr.duravit.com  
www.duravit.fr

**Hungary**  
Duravit AG Magyarországi Képviselet,  
Cím: 2083 Solymár, Panoráma u. 30.  
Levelezési cím: 2083 Solymár, Pf. 77  
Tel: +36 26 564465  
Fax: +36 26 564466  
info@hu.duravit.com  
www.duravit.com

**India**  
Duravit India Private Ltd.  
B - 703, Shapath - 4  
Opp. Karnavati Club  
Sarkhej Gandhinagar Highway  
Ahmedabad - 380051  
Phone +91 79 6652 7444  
Fax +91 79 6652 7333  
info@in.duravit.com  
www.duravit.com

**Italy**  
Duravit Italia S.r.l.  
Via Faentina 207 F  
48100 Ravenna (RA)  
Phone +39 0544 509711  
Fax +39 0544 501694  
info@it.duravit.com  
www.duravit.it

**Latin America**  
Duravit América Latina  
Avda. del Libertador N°15.082, 1° piso  
B1641ANH Acaassuso  
Buenos Aires  
Phone +54 11 47434343  
Fax +54 11 47434455  
info@ar.duravit.com  
www.duravit.com

**Middle East**  
Duravit Middle East S.A.L.  
Off Shore  
Sodeco Square Building  
Bloc B, 14th floor  
Sodeco-Beirut  
Lebanon  
Phone +961 1 397330  
Fax +961 1 397329  
info@lb.duravit.com  
www.duravit.com

**Netherlands**  
Duravit Nederland B.V.  
Ruwekampweg 2  
5222 AT 's-Hertogenbosch  
Phone +31 73 6131970  
Fax +31 73 6100983  
info@nl.duravit.com  
www.duravit.nl

**Norway**  
Duravit Norge  
Strandveien 33  
1366 Lysaker  
Phone +47 815 33 600  
Fax +47 815 33 601  
info@no.duravit.com  
www.duravit.com

**Poland**  
Duravit AG Przedstawicielstwo w Polsce  
Al. Krakowska 36 B  
05-090 Warszawa/Raszyn  
Phone +48 22 716 19 24  
Fax +48 22 716 19 25  
info@pl.duravit.com  
www.duravit.com

**Portugal**  
Duravit Portugal  
Rua Antoine de Saint-Exupéry  
Alapraia  
2765-043 Estoril  
Phone +351 21 466 7110  
Fax +351 21 466 7119  
duravit@jrb.pt  
www.duravit.com

**Spain**  
Duravit España S.L.  
Pol. Ind. Sector Z  
c/ de la Logística, 18  
08150 Parets del Vallés  
(Barcelona)  
Phone +34 902 387 700  
Fax +34 902 387 711  
info@es.duravit.com  
www.duravit.es

**Sweden**  
Duravit Sweden AB  
Svängatan 2 B  
416 68 Göteborg  
Phone +46 31 3375650  
Fax +46 31 215140  
info@se.duravit.com  
www.duravit.com

**Switzerland**  
Duravit Schweiz AG  
Bahnweg 4  
5504 Othmarsingen  
Phone +41 62 887 25 50  
Fax +41 62 887 25 51  
info@ch.duravit.com  
www.duravit.ch

**Turkey**  
Duravit Yapı Ürünleri San. ve Tic. A.Ş.  
Organize San. Böl.  
10. Yol I-4 Parsel  
34956 Tuzla/Istanbul  
Phone +90 216 4585151  
Fax +90 216 4585195  
info@tr.duravit.com  
www.duravit.com.tr

**United Kingdom**  
Duravit UK Limited  
Unit 7, Stratus Park  
Brudenell Drive  
Brinklow, Milton Keynes  
MK10 0DE  
Phone +44 845 500 7787  
Fax +44 845 550 7786  
info@uk.duravit.com  
www.duravit.co.uk

**USA**  
Duravit USA, Inc.  
2205 Northmont Parkway  
Suite 200 · Duluth, GA 30096  
Phone +1 770 9313575  
Fax +1 770 9318454  
info@usa.duravit.com  
www.duravit.us

Best.-Nr. 001224/11.04.08.50.0.1 · Printed in Germany · Nous nous réservons de droit d'apporter des améliorations techniques et de modifier l'apparence visuelle des produits présentés. Technische verbeteringen en optische wijzigingen ten opzichte van de afgebeelde producten voorbehouden.



**Starck 3. La salle de bains du plus grand nombre.  
Starck 3. De badkamer uit duizenden.**

Philippe Starck nous a transporté dans un monde où le superficiel est superficiel. Dans une salle de bains qui ignore les fastes. Avec une minutie de détective, le designer démasque tout appareil et toute fioriture qui ne sont que kitsch, et élimine jusqu'au moindre détail tout ce qui pourrait contrevenir à ce postulat. Ses séries de salles de bains Starck 1 et 2 en constituent la preuve - des leçons de design marquées par l'ascèse, signées Duravit. Et maintenant, nous franchissons une nouvelle étape. Davantage de dimensions et des prix plus modestes. Pour les premiers accédants au design, mais aussi pour les convertis. Formidable et incomparable. Complète et idéale pour les grands et petits projets : bureaux, écoles, hôtels, aéroports, industries. Ou entièrement privée. Starck apporte une réponse adaptée à chaque espace, dans tous les standards nationaux et internationaux. Starck 3. La salle de bains du plus grand nombre.

Philippe Starck heeft ons meegenomen naar een wereld, waarin het overbodige overbodig is. Naar een badkamer, die helemaal geen tierelantijn nodig heeft. De ontwerper ontsluit iedere versiering en iedere tierelantijn als datgene wat het is: kitsch. Getuigen hiervan zijn de badkamerseries Starck 1 en 2 - ascetisch design voor het merk Duravit. Nu gaan we echter nog een stapje verder. Met meer maten en lagere prijzen. Voor design-beginners, maar ook voor gevorderden. Ongehoord, maar onverwisselbaar. Compleet en ideaal voor grote en kleine projecten: kantoren, scholen, hotels, luchthavens, industrie. Of geheel privé. Starck 3 heeft voor iedere ruimte de passende oplossing, die voldoet aan alle nationale en internationale standaarden. Starck 3. De badkamer uit duizenden.



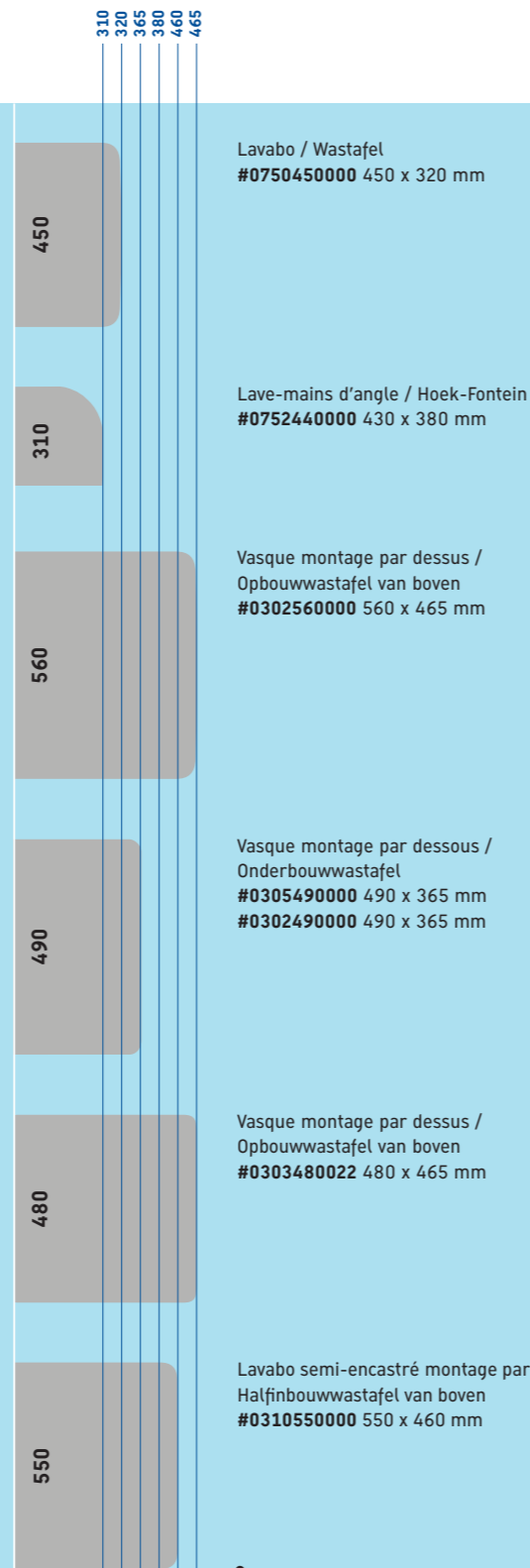
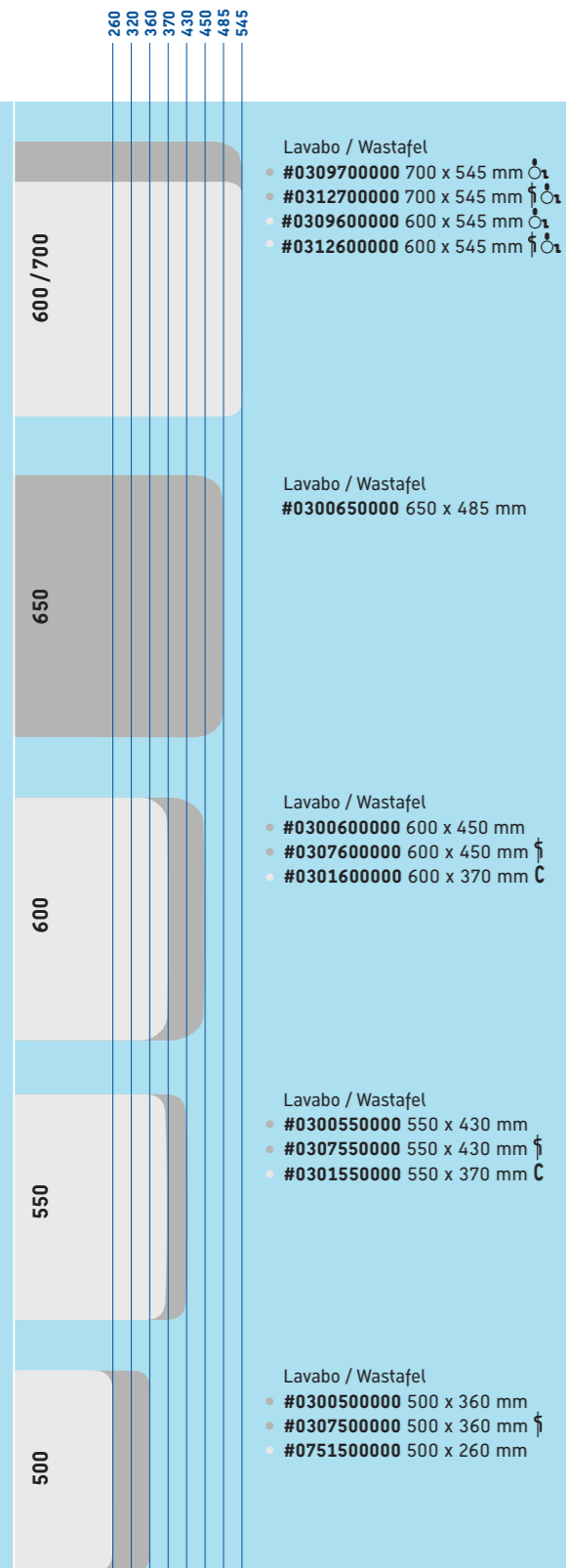

**C** = Version Compact, largeur identique, profondeur réduite. / Compact-versie, breedte van deze versie is identiek, kortere voorsprong.

= Version Med, sans trop-plein, trou percé en option. / Med-versie, zonder overloopgat, optioneel met kraangat.

= Accessible en fauteuil roulant / Rolstoeltoegankelijk, barrièrevrij

= Sortie verticale / Verticale afvoer

= Sortie horizontale / Horizontale afvoer

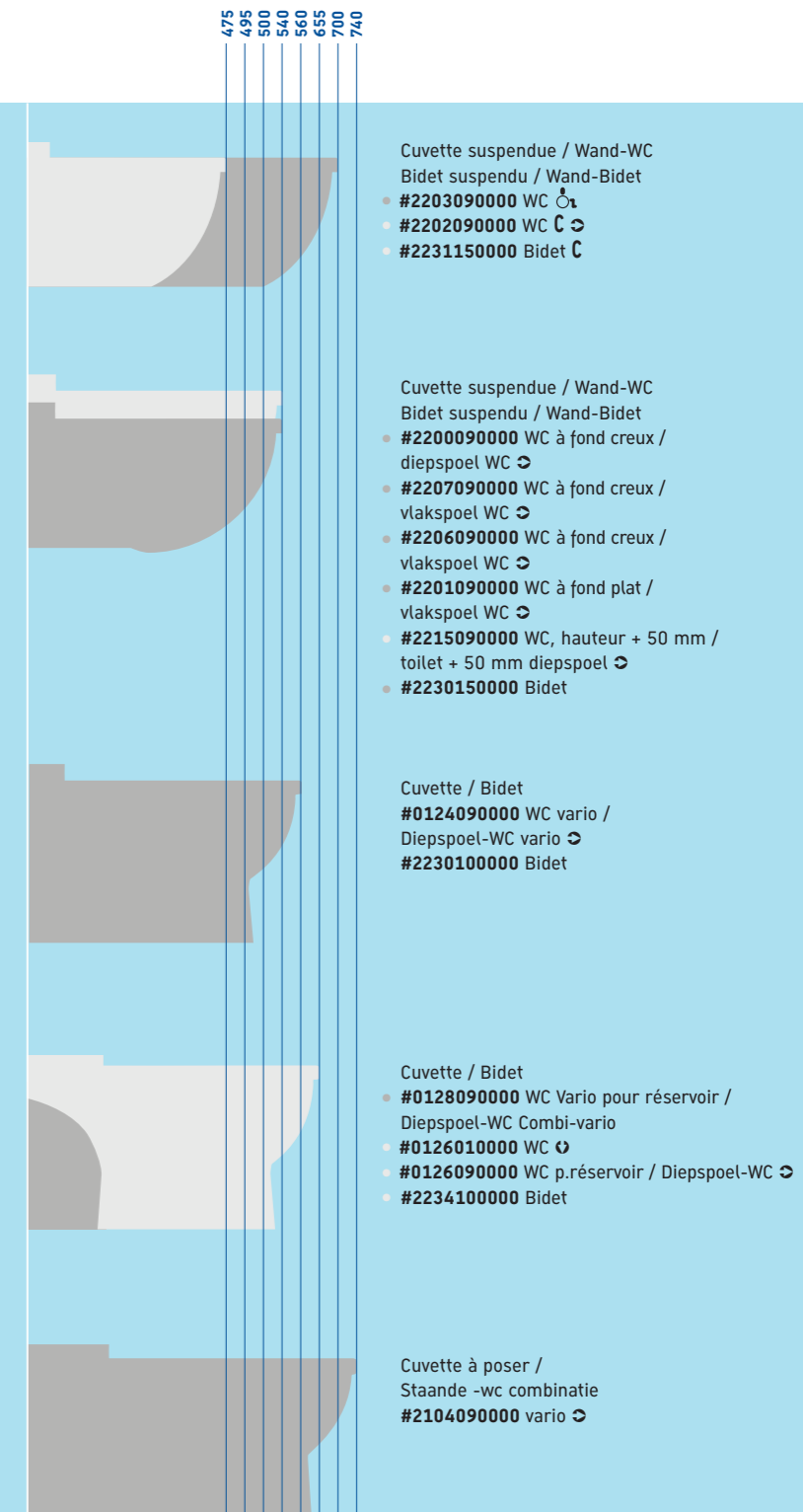
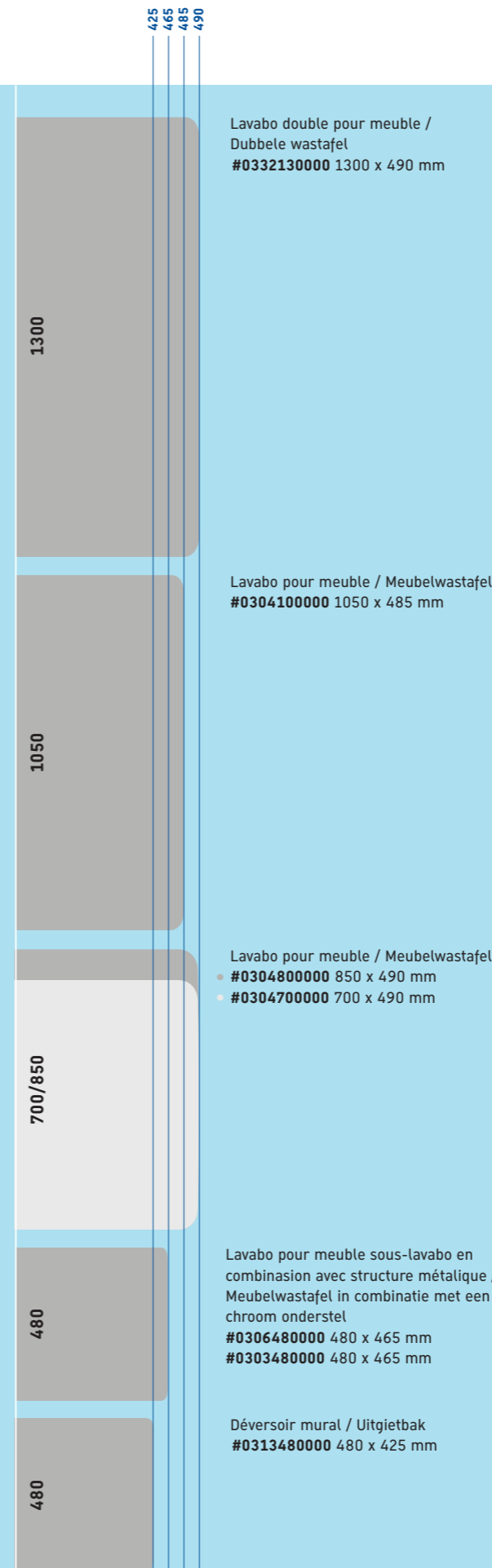





**Simple mais beau** : le rectangle, ligne gain de place avec dossier.

**Des dimensions compactes** : des lavabos intelligents avec différentes profondeurs pour les modèles de 600 et 550 mm.

**Une salle de bains complète** : toutes les tailles pour toutes les implantations, du lave-mains d'angle jusqu'au lavabo pour meuble.

**Pour le secteur médical** : Starck 3 sans trop-plein. Idéal pour les cabinets médicaux et les cliniques. Également disponible en version Compact.

**Une combinaison géniale** : le lavabo et le lavabo pour meuble, suspendu ou sur colonne, sont compatibles avec les meubles des séries X-Large et Starck 1.2.3.

**Decent is mooi**: de rechthoek als ruimtebesparende basisvorm voor wastafels, met opstaande rand voor de wand-aansluiting.

**Compacte afmetingen**: intelligente wastafeloplossingen met verschillende diepten bij wastafelbreedten van 600 en 550 mm.

**Complete badkamer**: alle maten voor iedere toepassing, van het hoekhandwasbakje tot en met de inbouwastafels.

**Praktijkgericht**: Starck 3 Medisch zonder overloopgat, ideaal voor praktijken en ziekenhuizen. Ook verkrijgbaar in de compacte versie.

**Geniale combinaties**: De wastafel, de meubelwastafel met sifonkap of zuil, of samen met één van de Duravit meubel series als X-Large of Starck 1.2.3.



Même largeur, différentes profondeurs :  
à gauche, le lavabo Starck 3 largeur 600 mm et à droite, la version Compact.  
Dezelfde breedte, verschillende dieptemaat:  
links de 600 mm brede Starck 3 wastafel en rechts de compact-versie.



**Soyons francs** : De combien d'éléments un designer doit-il vraiment disposer ? Justement, le cercle et l'angle droit sont et resteront les lignes de base de tout ce qui doit survivre au-delà d'une éphémère mode d'été. Philippe Starck le sait - et dans sa nouvelle série de salle de bains, il ne s'encombre pas avec d'inutiles contraintes. C'est ainsi que le lavabo Starck 3 se présente comme un sobre rectangle avec une étroite plage tout autour et un dossier mural. En comparaison avec les grands lavabos demi-circulaires, la forme rectangulaire permet des gains d'espace. Si précurseur, si génial. Et si typiquement Starck.



**Wees nu eens eerlijk**: hoeveel vormgevingselementen heeft een designer werkelijk nodig? Rechte lijn, cirkel en hoek zijn nog steeds de basisvormen voor alles, wat langer meegaat dan één enkele korte modezomer. Philippe Starck weet dat en heeft bij zijn nieuwe badkamerserie dan ook geen modieuze ballast. Zo toont de Starck 3 wastafel zich als decorechte rechthoek, met rondomlopende rand en opstaande rand voor de wandaansluiting. Tegenover even grote halfronde wastafels maakt de rechthoekige vorm veel ruimtebesparing mogelijk. Zo ver, zo geniaal, en zo typisch Starck.



Un mix de matériaux génial : le lavabo pour meuble Starck 3 se combine idéalement avec le meuble sous-lavabo Starck 1.2.3, avec façade en finition aluminium.  
Geniale materiaalmix: de Starck 3 meubelwastafel vindt gezelschap bij de Starck 1.2.3 onderbouwkast, met front in de afwerking Alu.

Lavabo Starck 3, largeur 850 mm sur meuble sous-lavabo série X-Large, Blanc brillant (laqué/décor) et en 700 mm de large sur meuble X-Large, coloris Wengé (décor).

De Starck 3 meubelwastafel in 850 mm breed met de onderkast uit de serie X-Large in wit (lak/decor), en daar tegenover in 700 mm breed met X-Large in donker Wengé.



Starck 3. La salle de bains du plus grand nombre.  
Starck 3. De badkamer uit duizenden.





# 0300550000  
550 x 430 mm



# 0304100000  
1050 x 485 mm



# 0752440000  
430 x 380 mm



# 0302560000  
560 x 460 mm



# 0304800000  
850 x 485 mm



# 0306480000  
480 x 465 mm



# 0301600000  
600 x 370 mm



# 0332130000  
1300 x 485 mm



# 0751500000  
500 x 260 mm



# 0304100000  
1050 x 485 mm



# 0303480000  
480 x 465 mm



# 0313480000  
480 x 425 mm



# 0305490000  
490 x 365 mm



# 0302490000  
490 x 360 mm



# 0310550000  
550 x 460 mm



# 0309600000  
600 x 545 mm  
# 0309700000  
700 x 545 mm



# 0750450000  
450 x 320 mm



# 0304700000  
700 x 490 mm



Starck 3. La salle de bains du plus grand nombre.  
Starck 3. De badkamer uit duizenden.

Les nouveaux meubles Starck 1.2.3 complètent confortablement la série sans trahir la philosophie de la réduction. Meuble sous-lavabo, desserte mobile, armoire à pharmacie et de toilette.

De nieuwe Starck 1.2.3 badmeubelen completeren de serie op z'n comfortabelst, zonder afstand te doen van de filosofie van reductie. Wastafelonderbouwkasten, rollcontainers, medicijn- en spiegelkasten.



Starck 3. La salle de bains du plus grand nombre.  
Starck 3. De badkamer uit duizenden.



Starck 3. Lavabos, laves-mains, vasques et lavabos pour meuble  
Starck 3. Wastafels, Handwasbakjes, Opbouw- en Meubelwastafels

# 0309700000 ♿  
# 0312700000 † ♿

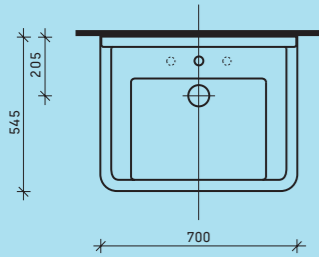

# 0300650000

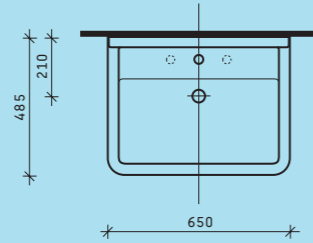

# 0309600000 ♿  
# 0312600000 † ♿

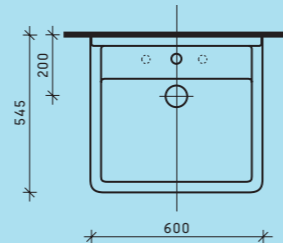

# 0300600000  
# 0307600000 †

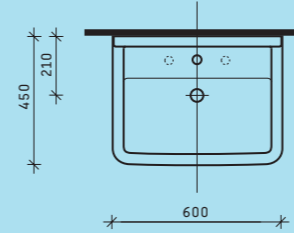

# 0301600000 C

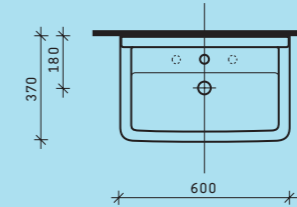

# 0300550000  
# 0307550000 †

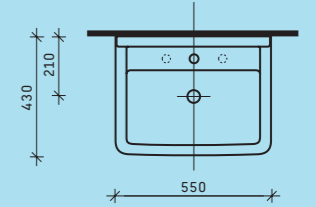

# 0301550000 C

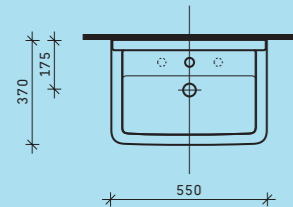

# 0300500000  
# 0307500000 †

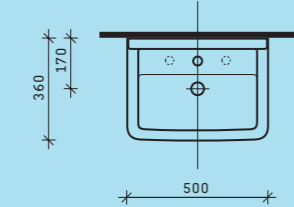

# 0750450000

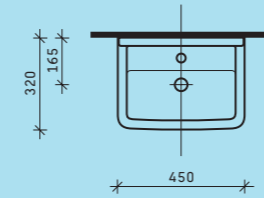

# 0751500000

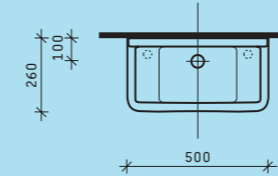

# 0752440000

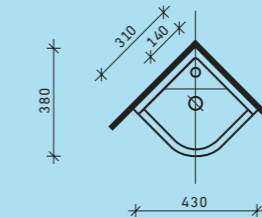

# 0302560000 ▾

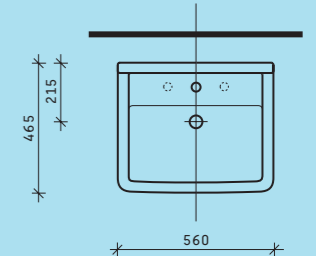

# 0302490000 ▴

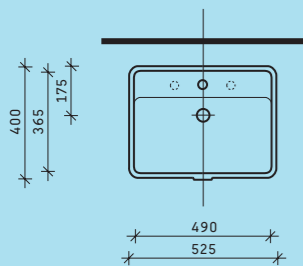

# 0305490000 ▴

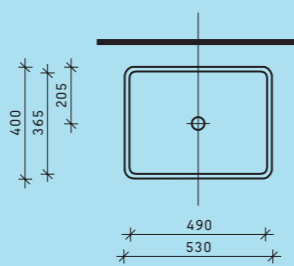

# 0310550000 ▾

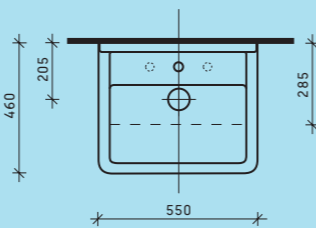

# 0306480000 # 0303480022 ▾

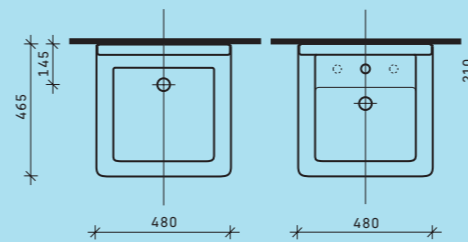

# 0313480000

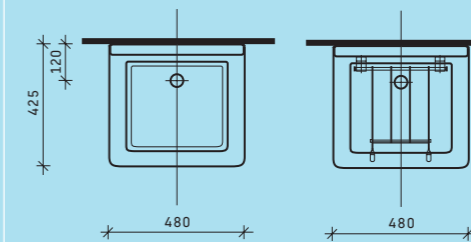

# 0332130000

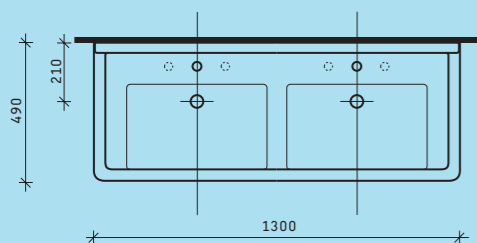

# 0304100000

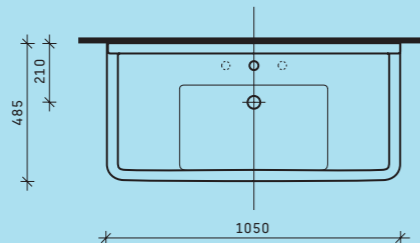

# 0304800000

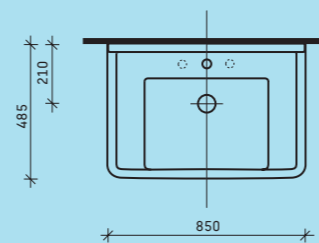

# 0304700000

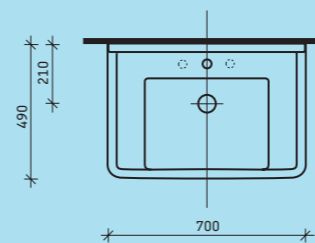

C = Version Compact, largeur identique, profondeur réduite. / Compact-versie, breedte van deze versie is identiek, kortere voorsprong.  
† = Version Med, sans trop-plein, trou percé en option. / Med-versie, zonder overloopgat, optioneel met kraangat.  
♿ = Accessible en fauteuil roulant / rolstoeltoegankelijk, barrièrevrij  
▴ = Montage par dessous / Montage van onder  
▾ = Montage par dessus / Montage van boven

**Le WC:** un élément de base pour chaque salle de bains. Et pourtant, trop souvent considéré comme oublié du design. Pas chez Duravit. Il est élaboré avec le même soin et avec son carénage latéral, il devient même une des vedettes de la série. La beauté des formes n'exclut pas la fonctionnalité : toutes les cuvettes sont équipées du système de rinçage à 3 et 6 litres "dual-flush". Cuvettes et bidets sont proposés en version suspendue ou sur pied. L'urinoir avec sa séparation assortie, complète ce programme très riche. En tout état de cause, Starck 3 s'adresse à tous les publics, en collectivité ou dans leurs 4 murs.

**De wc:** elementair bestanddeel van iedere badkamer en toch ook vaak een over het hoofd gezien inrichtingselement. Niet bij Duravit. Behandeld met dezelfde zorgvuldigheid als ieder ander element, wordt de aan de zijkant gesloten Starck 3 wc zelfs een uniek highlight uit de serie en bij de fraaie vormgeving werd ook de functionaliteit niet vergeten: alle wc's zijn met Dualflush-functie, de 3- en 6-liter-spoeling uitgerust, WC en bidet zijn als wandhangende en staande versie verkrijgbaar. Het urinoir met passende scheidingswand completeert het uitgebreide programma. Starck 3 heeft een ieder iets te bieden, zowel in de openbare sector alsook in de particuliere sector.



**Bien équipé :** le réservoir en céramique avec rinçage à 3 ou 6 litres, système "dual-flush". Une poussée sur le petit bouton suffit pour un rinçage avec la moitié d'eau.

**Une unité parfaite :** le design des cuvettes et bidets disponibles en suspendus ou sur pied. Nouveau : le bidet compact assorti à la cuvette compacte suspendue.

**Des vedettes sans égale :** la cuvette sur pied Starck 3 "Back-to-Wall" à carénage latéral, Big Toilet et les versions Vario.

**Esthétique :** l'abattant de la cuvette dont le couvercle habille la lunette et préserve ainsi la ligne claire de la série.

**Prise de hauteur :** davantage de propreté dans la salle de bains grâce aux 80 mm d'espace entre le sol et les cuvettes et bidets suspendus.

**Confort :** grâce à la cuvette suspendue la position d'assise est surélevée de + 50 mm. A propos confort d'assise, l'imposant WC Big Toilet avec son nouvel abattant muni de la technique SoftClose, pose de nouveaux standards.

**Public relations :** des urinoirs pour les secteurs public et semi-public. Alimentation apparente ou cachée au choix, avec mouche-cible en option.

**Goed uitgerust :** keramieke spoelreservoirs met Dualflush-functie voor 3- of 6-liter-spoeling. Één keer op de kleine toets drukken en slechts de halve hoeveelheid water wordt doorgespoeld.

**Perfecte eenheid:** Het design van wc en bidet, beide als wand- en staande versie verkrijgbaar. Praktisch: het passende compacte bidet gecombineerd met het compacte wandcloset.

**Onuitwisselbare highlights:** De zijdelings gesloten Starck 3 staande pot "back to wall", Big Toilet en de vario versie.

**Bad esthetiek:** Een schoon afgesloten WC door een zitting waarvan de deksel de zitting overlapt, ondersteund de duidelijke lijn van de serie.

**Ruimte:** Meer reinigingsvrijheid in de badkamer door 80 mm bodemvrijheid bij wand WC 's en bidets.

**Confort :** een echte stap vooruit in de behaaglijkheid biedt het wand-wc comfort met een zithoogte van + 50 mm. Evenals de imposante Big Toilet, en samen met de nieuwe zitting met SoftClose techniek, vormen zij een nieuwe standaard in het pure zitcomfort.

**Publieke ruimtes:** Urinoirs voor de openbare en semi-openbare sector. Met aanvoer van boven of vanuit de wand, en naar wens met vlieg.



D'innombrables profondeurs : par ex. la cuvette et le bidet suspendus normaux (gauche) puis les mêmes en version Compact (droite). L'espace entre le sol et la céramique est pour tous de 80 mm. Ontelbare dieptematen: bijvoorbeeld wand-wc met -bidet normaal (links) en in de compact-versie, allemaal met 80 mm vloervrijheid.



L'esthétique combinée à la fonctionnalité, dans le sens des aiguilles d'une montre : la superbe cuvette suspendue avec le bidet suspendu, bidet et cuvette suspendus version Compact, bidet et cuvette sur pied avec réservoir et pour finir la cuvette sur pied assortie au bidet. A gauche : la cuvette sur pied Starck 3 à carénage latéral dans la version Vario.  
Esthetica met functie, met de klok mee: het mooie wand-wc samen met het -bidet, wandbidet en -wc compact, staande bidet en wc met spoelreservoir en de "back-to-wall" staande wc met bijpassend bidet. Links: de gestroomlijnde half gesloten zijkant van de Starck 3 staande wc uit de vario versie.

**Starck 3. La salle de bains du plus grand nombre.  
Starck 3. De badkamer uit duizenden.**

A gauche : un réel pas en avant dans le domaine du confort grâce à la nouvelle cuvette suspendue avec une position d'assise surélevée. Elle peut être montée jusqu'à 50 mm plus haut si nécessaire, sans changer l'emplacement d'arrivée d'eau ni d'évacuation, offrant une meilleure assise aux personnes de grande taille ou âgées. Ci-dessous : à propos confort d'assise, l'imposant WC Big Toilet avec son nouvel abattant muni de la technique Soft-Close, pose de nouveaux standards.

Linker pagina: Een echte stap vooruit op het gebied van Comfort biedt het nieuwe wand-wc met verhoogde zit positie. Het kan zonder veranderingen aan uw af- en aanvoer, ongeveer tot + 50 mm zithoogte gemonteerd worden, wat voor grotere en oudere mensen een betere zitpositie mogelijk maakt. Deze bladzijde: Het imposante Big toilet stelt samen met de nieuwe softclose toilet zitting een nieuwe standaard in het pure zitcomfort.

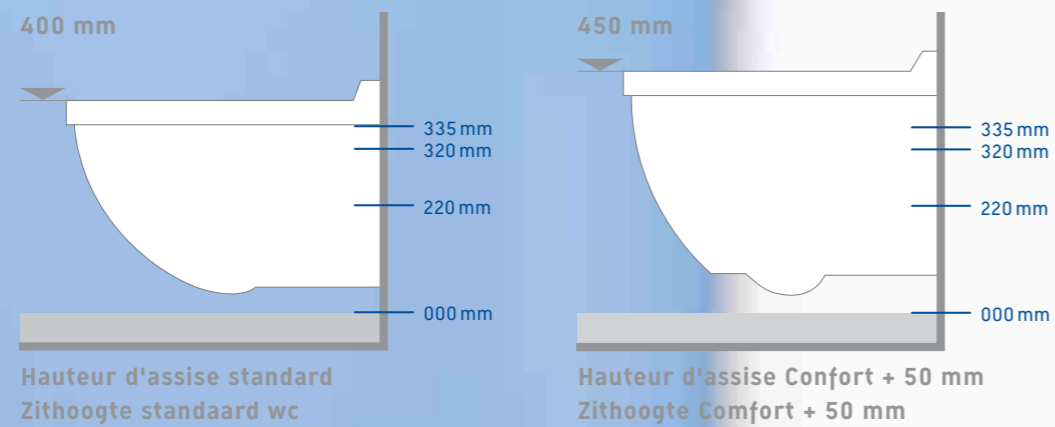



**Starck 3. La salle de bains du plus grand nombre.  
Starck 3. De badkamer uit duizenden.**

**Une belle et intelligente extension:** la cuvette suspendue avec une profondeur de 700 mm, spécialement conçue pour les personnes à mobilité réduite. Grâce au carénage latéral et au rinçage à 3 ou 6 litres, elle est idéale pour l'utilisation dans le secteur public ou semi-public. L'abattant est muni de charnières en inox avec axe de liaison des charnières et cales de stabilité latérale - compatible aussi avec toutes les autres cuvettes Starck 3.

**Een mooie en zinvolle completering:** het mindervalide toilet met een voorsprong van 700 mm. Met gesloten spoelrand en 3- en 6-liter spoeling is deze wc uitermate geschikt voor toepassing in de openbare en semi-openbare sector. De wc-zitting heeft een doorlopend edelstaal scharnier en laterale buffers en past eveneens op alle andere Starck 3 wc's.





Idéal pour le secteur public et semi-public, dans le sens des aiguilles d'une montre : le nouvel urinoir avec diffuseur et sans bride de rinçage, la séparation d'urinoirs contre les regards curieux, la cuvette sur pied et la cuvette avec assise en céramique. A gauche : l'urinoir avec alimentation apparente ou cachée, au choix et avec mouche-cible en option.

Ideaal voor de openbare sector en semi-openbare sector, van links naar rechts met de klok mee: het nieuwe urinoir met sproeiknop en zonder spoelrand, het keramische schaamschot tegen nieuwsgierige blikken, de staande-closetpot en de closetpot met geïntegreerde keramische zitting. Linker pagina: het urinoir, naar keuze met zichtbare of onzichtbare toevoer, optioneel met vlieg.



# 2200090000

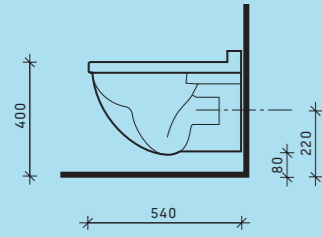

# 2201090000

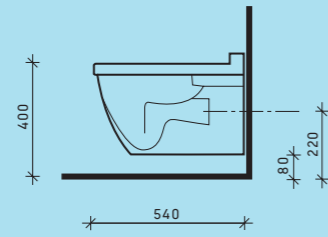

# 2207090000

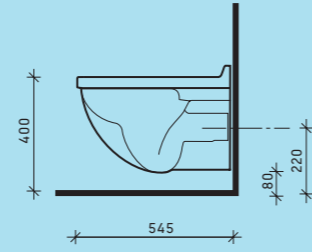

# 2230150000

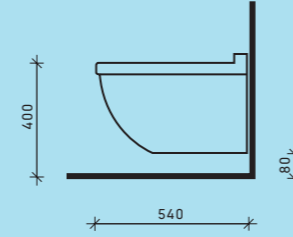

# 2202090000 C

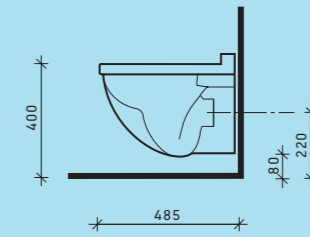

# 2231150000 C

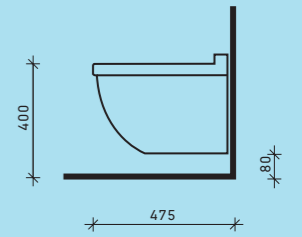

# 2206090000

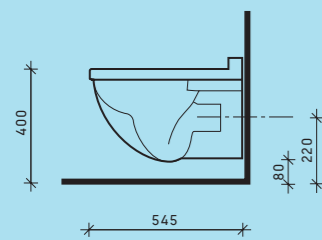

# 2215090000 + 50 mm

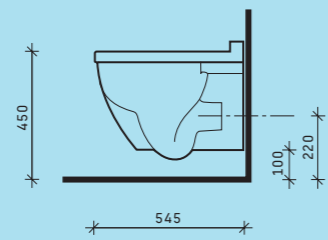

# 2203090000 ♿

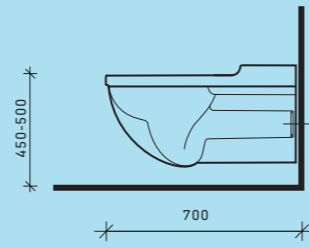

# 0126010000

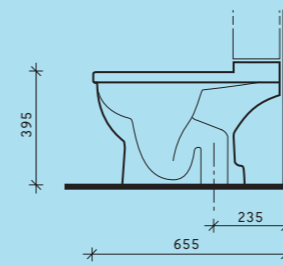

# 0126090000

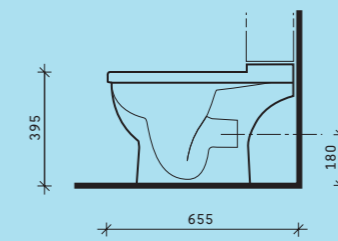

# 2234100000

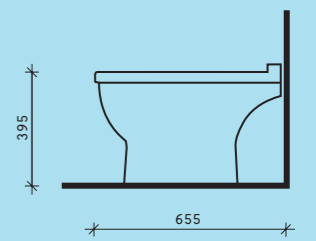

# 0128090000

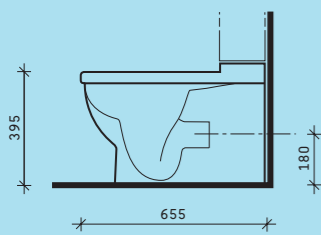

# 2104090000

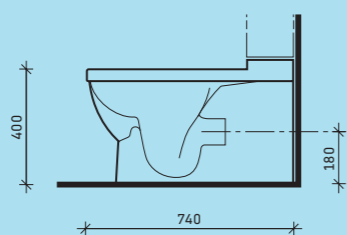

Variantes WC-Vario / Varianten voor  
# 0128090000 / # 2104090000

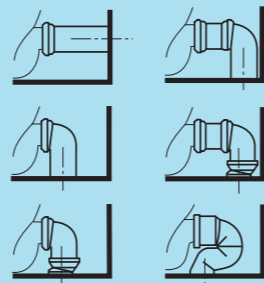

# 0124090000

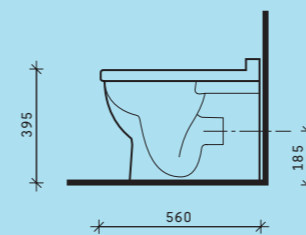

# 2230100000

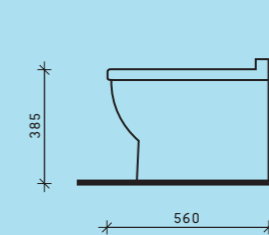

# 0821350000

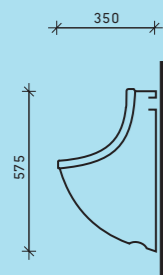

# 0822350000

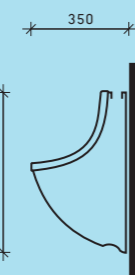

# 0826250000

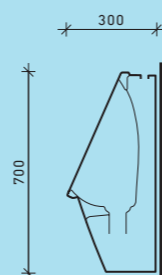

# 0827250000

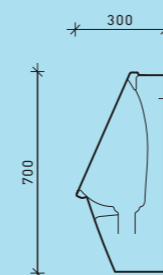

# 8500000000

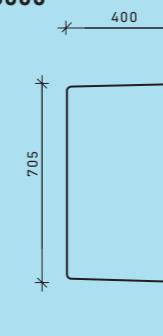

C = Version Compact / Compact-versie  
♿ = Accessible en fauteuil roulant /  
barrièrevrij, rolstoeltoegankelijk

**Pourquoi les personnes de petite taille apprécient-elles davantage le bain que les adultes ?** s'est demandé Philippe Starck. Sa baignoire présente non seulement davantage de design mais également davantage d'espace et de confort. Malgré les dimensions standardisées mais grâce à la gestion optimisée du volume et l'amélioration des adossements, les grands pourront prendre leur bain sans que la moitié de leur corps émerge de l'eau. En version de base ou équipées avec l'un des 3 systèmes balnéo, les baignoires Starck 3 veillent à ce que le baigneur se sente comme un nouveau-né. Tout comme les receveurs de douche qui existent dans diverses formes : carré, rectangulaire, pentagonal ou quart de cercle. Malgré toute cette diversité, la vision de Starck reste identifiable : créer une salle de bains qui ne ressemble à aucune autre. Sans défaut. Et confortable par-dessus tout.

**Waarom baden kleine mensen liever dan grote?** vroeg Philippe Starck zich af en ontwikkelde een bad, dat niet alleen meer design, maar ook meer ruimte en meer comfort biedt. Ondanks standaard-buitenafmetingen vinden hier, dankzij de optimale benutting van de ruimte en het verbeterde ruggedeelte ook langere personen voldoende ruimte in het ligbad zonder dat de helft van het lichaam boven het water uitsteekt. Met of zonder één van de drie whirlpoolsystemen, de Starck 3 ligbaden zorgen er in ieder geval voor een herboren gevoel. Evenals de douchebakken, die als vierkant, rechthoek, vijfhoek en in kwartronde vorm leverbaar zijn. Ondanks het veelzijdige programma blijft de visie van Starck steeds herkenbaar: een badkamerserie te creëren als geen ander. Onberispelijk en buitengewoon comfortabel.

**Starck 3. La salle de bains du plus grand nombre.  
Starck 3. De badkamer uit duizenden.**

**Archaïque et grandiose** : malgré ses dimensions maîtrisées, la baignoire offre espace et confort. Egalement pour 2 personnes.

**Diversité des formes** : Diversité des formes : 11 baignoires, un design. Tailles allant de 1500 à 2000 mm.

**Détente pétillante** : balnéo avec système air, système jet ou combiné air/jet, système Combi P ou Combi E.

**Le confort à volonté** : le massage plantaire, le massage dorsal, avec buses rotatives. Le module température stabilise la température de l'eau, le module éclairage crée une ambiance agréable.

**Harmonieuse diversité** : les receveurs de douche Starck 3 carré, rectangulaire, pentagonal et quart de cercle. En version à encastrer ou avec tablier.

**La propreté absolue** : la purge des eaux résiduelles est montée en série. Le module Hygiène automatique est en option.

**Confortable** : le long dossier équipé d'un repose-tête intégré. Supplément de confort : le coussin sous-nuque en matériau de synthèse hygiénique et facile à entretenir.

**Une optique naturelle** : les habillages façon meuble existent dans les teintes suivantes : Wengé, Noyer américain, Macassar, Cerisier américain, Frêne-Olivier, Teak, Chêne nature, Chêne anthracite, Chêne chaulé et Macoré.

**Archaïsch en royaal** : het ligbad biedt met bescheiden buitenafmetingen een maximum aan ruimte en comfort. Voor één of twee personen.

**Vormenveelvoud** : 11 baden, één design. Afmetingen van 1500 mm tot 2000 mm.

**Bruisende ontspanning** : als whirlpool met Airsysteem, Jetsysteem of de gecombineerde Air/Jetsystemen Combi P en Combi E.

**Aanvullende comfortsystemen op verzoek** : voetmassage, rugmassage, allen met verstelbare rotosproeiers. De temperatuurmodule zorgt voor een constante temperatuur van het badwater, de lichtmodule creëert een aangename sfeer.

**Afgestemde diversiteit** : de Starck 3 douchebakken leverbaar als vierkant, rechthoek, vijfhoek of in kwartronde vorm. Tevens ook als inbouwvariant of met ommanteling.

**Rondom schoon** : standaard uitgerust met restwaterlediging, op verzoek verkrijgbaar met automatische hygiënemodule.

**Comfortabel** : een lang ruggedeelte met een geïntegreerde comfortabele neksteun. Aanvullend comfort: de Soft-Headrest, een nekkussen van hygiënisch en gemakkelijk te reinigen kunststof.

**Natuurlijke optiek**: De meubel ommantelingen van de baden zijn verkrijgbaar in houttinten, wengé, Amerikaans Noten, Macassar, Amerikaans Kersen, Essehout Olijfboom, Teak, Eiken antraciet, Eiken gekalkte eiken en Macore.





La diversité des formes, dans le sens des aiguilles d'une montre: les formes de base des receveurs de douche Starck 3, quart de cercle, pentagonal, rectangulaire, carré. Ils sont tous en acryl sanitaire et existent en version à encastrer, sans tablier.

**Starck 3. La salle de bains du plus grand nombre.**  
**Starck 3. De badkamer uit duizenden.**

Veel vormen, met de klok mee: de Starck 3 douchebakken in de basisvormen kwartrond, vijfhoek, rechthoek en vierkant. Alle douchebakken zijn vervaardigd uit sanitairacryl en verkrijgbaar als vlakke inbouwvariant zonder mantel.





Le plaisir du bain, seul ou accompagné : à gauche la baignoire balnéo 2 places Starck 3, 1800 x 800 mm, avec système Combi E et module de gestion de l'hygiène ainsi que 2 coussins sous-nuque. Le Wellness sur commande : l'unité de commande (médaillon du bas à gauche) pilote les buses rotatives, les buses jet et air selon les systèmes balnéo – ainsi que l'éclairage sous eau, diffusant une agréable lumière (en partant du haut à gauche vers le bas à droite).

### Starck 3. La salle de bains du plus grand nombre. Starck 3. De badkamer uit duizenden.

Badvreugde, alleen of in gezelschap: links het tweepersoons Starck 3 whirlbad, 1800 x 800 mm, met combisysteem E, hygiënemanagement en twee neksteunen, rechts de éénpersoons versie, 1700 x 750 mm, met combisysteem E en optioneel met licht- en voetmassage module.



Changement d'ambiance : Une légère pression déclenche l'éclairage bleuté de la commande du système combi L. (médaillon au centre et à droite).  
Stemmingswisseling: bij aanraking licht de onopvallende bedienings-eenheid van het Combi L systeem blauw op (kleine foto in het midden rechts).

Starck 3. Baignoires et receveurs de douche  
Starck 3. Ligbaden en douchebakken.

# 700091 1500 x 700 mm  
# 700092 1500 x 750 mm

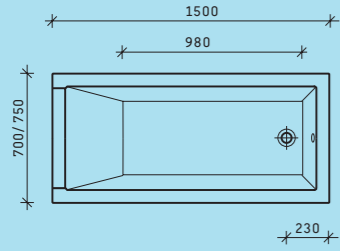

# 700001 1600 x 700 mm

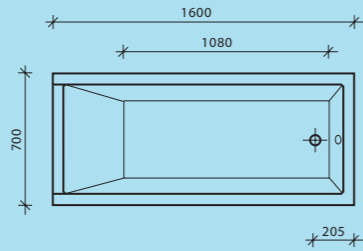

# 700002 1700 x 700 mm  
# 700003 1700 x 750 mm

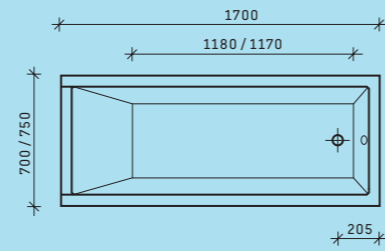

# 700117 1700 x 800 mm  
# 700118 1700 x 900 mm

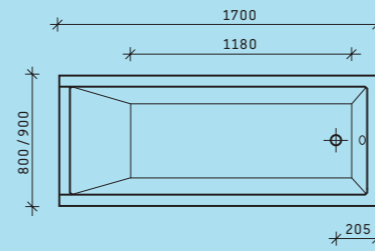

# 700004 1800 x 800 mm  
# 700119 1800 x 900 mm

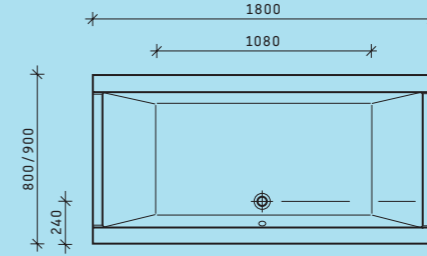

# 700031 1900 x 900 mm

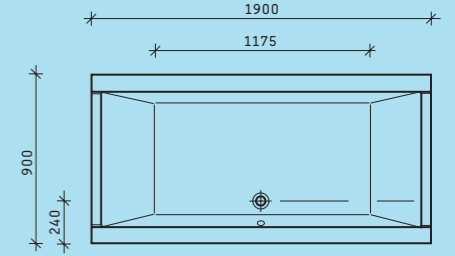

# 700032 2000 x 1000 mm

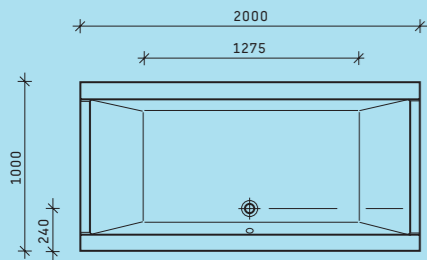

# 720005 900 x 900 mm  
# 720006 900 x 900 mm\*

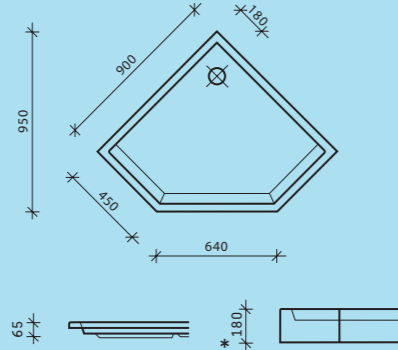

# 720007 1000 x 1000 mm  
# 720008 1000 x 1000 mm\*

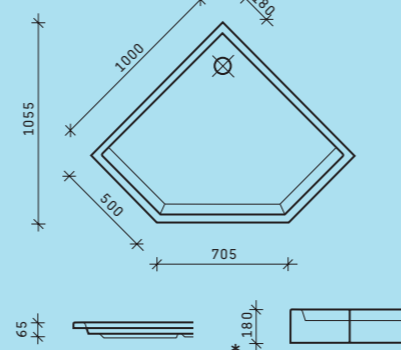

# 720030 900 x 900 mm

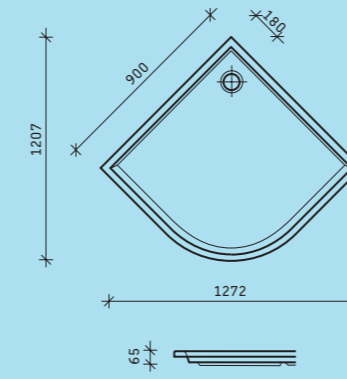

# 720032 1000 x 1000 mm

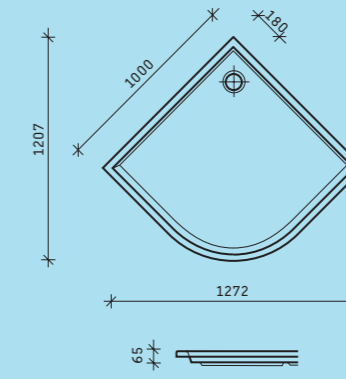

# 720009 800 x 800 mm  
# 720010 900 x 900 mm  
# 720011 1000 x 1000 mm

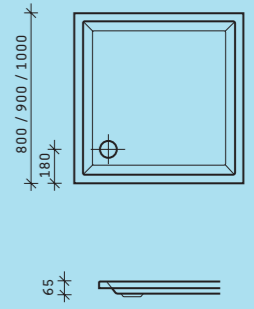

# 720012 900 x 750 mm  
# 720013 900 x 800 mm

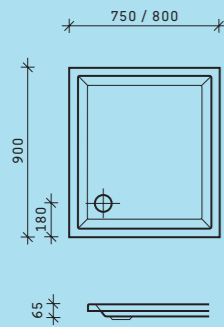

# 720014 1000 x 800 mm  
# 720015 1000 x 900 mm

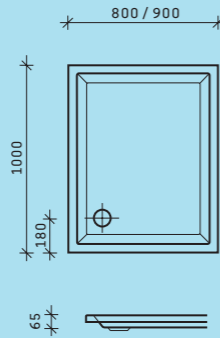

# 720016 1200 x 800 mm  
# 720017 1200 x 900 mm  
# 720018 1200 x 1000 mm

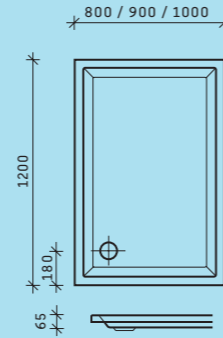

# 720034 1400 x 700 mm  
# 720019 1400 x 750 mm  
# 720035 1400 x 900 mm

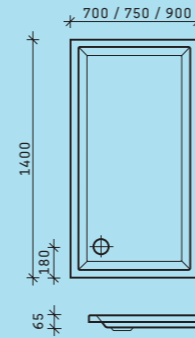

# 720036 1500 x 700 mm  
# 720037 1500 x 750 mm

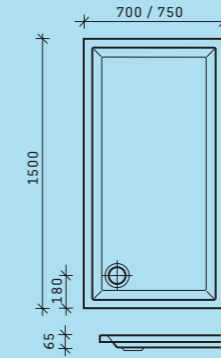

# 720038 1600 x 700 mm  
# 720039 1600 x 750 mm  
# 720040 1600 x 900 mm

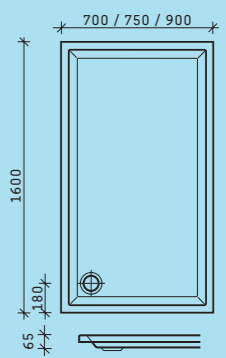

# 720061 1700 x 750 mm  
# 720041 1700 x 900 mm

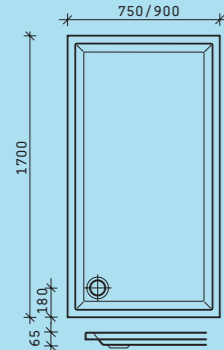

# 720042 1800 x 900 mm

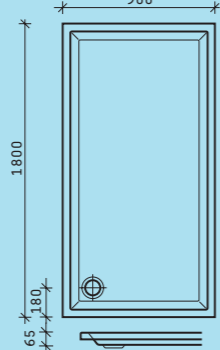

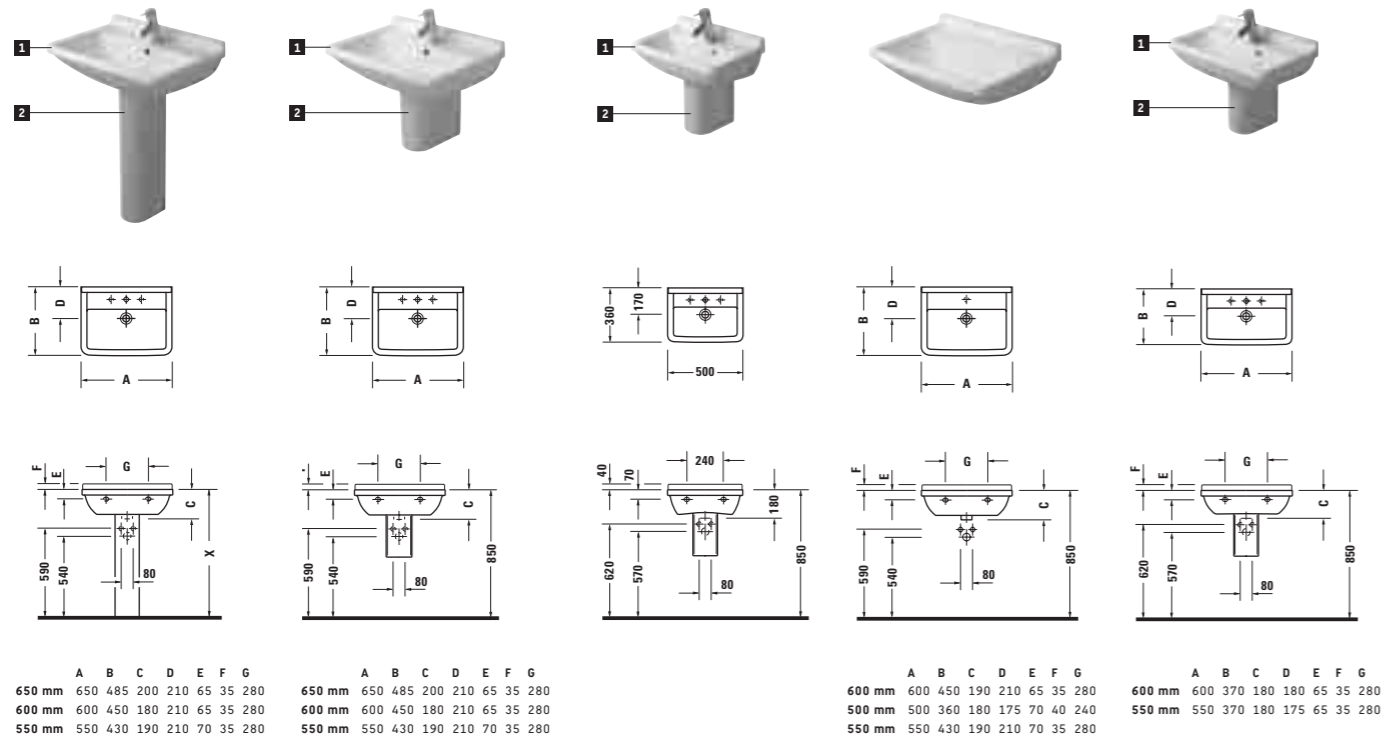

- # 0300650000
- # 0300600000
- # 0300550000
- # 0865160000
- # 0300650000
- # 0300600000
- # 0300550000
- # 0865150000
- # 0300500000
- # 0865170000
- Med
- # 0307600000
- # 0307500000
- # 0307550000
- Compact
- # 0301600000
- # 0301550000
- # 0865170000

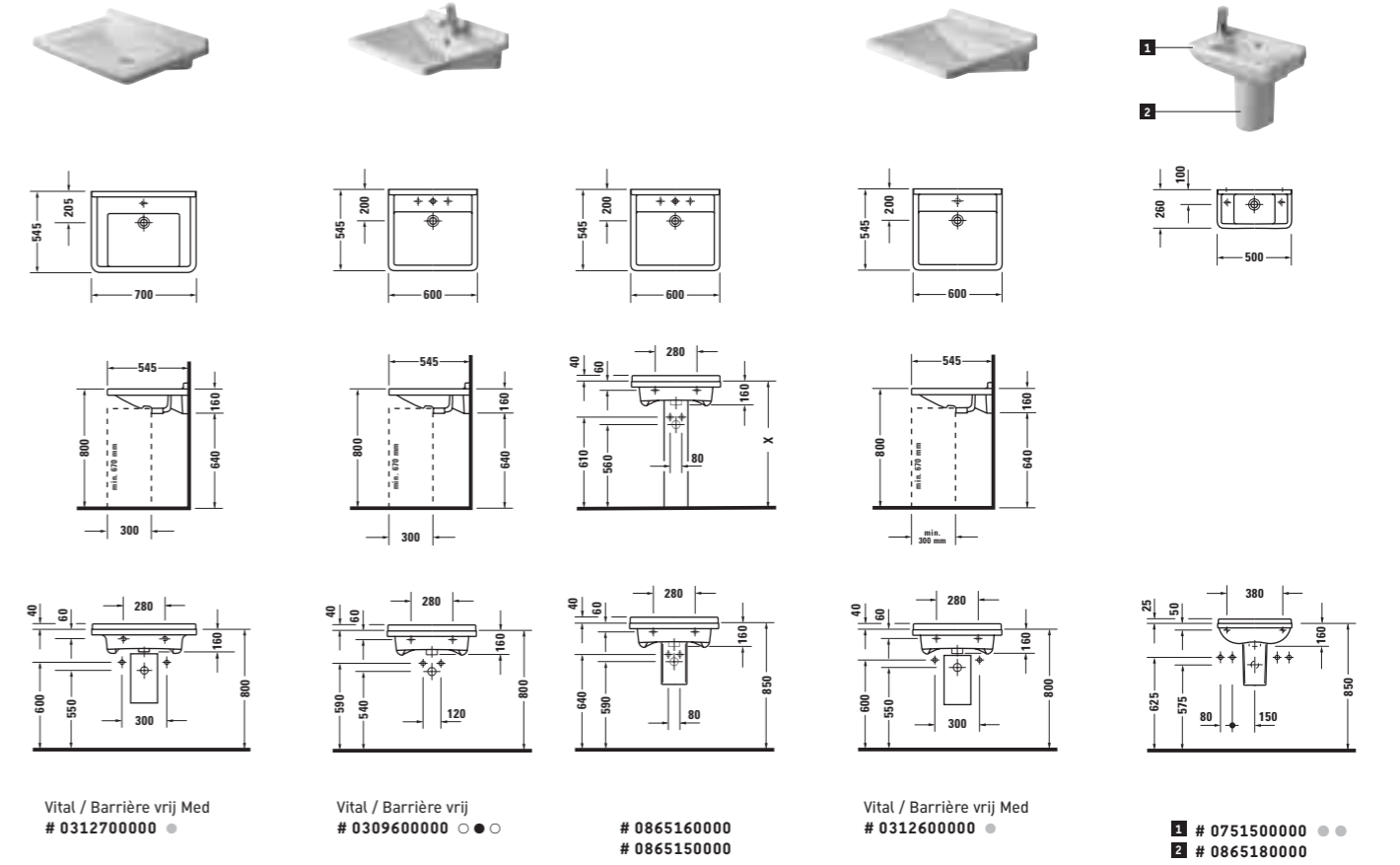

- Vital / Barrière vrij
- # 0312700000
- Vital / Barrière vrij
- # 0309600000
- # 0865160000
- # 0865150000
- Vital / Barrière vrij
- # 0312600000
- # 0751500000
- # 0865180000

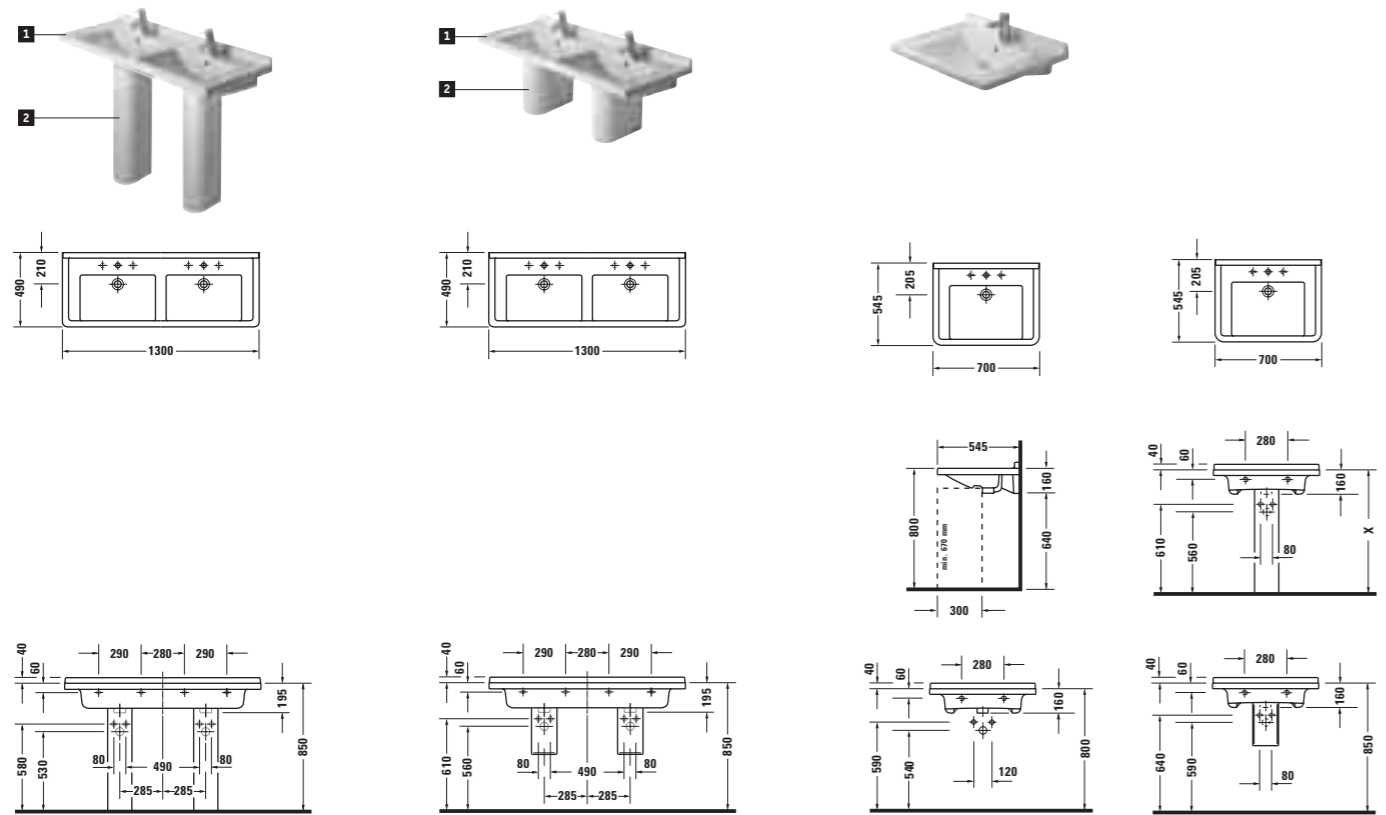

- # 0332130000
- # 0332130030
- # 0865160000
- Vital / Barrière vrij
- # 0309700000
- # 0865160000
- # 0865150000
- # 0332130000
- # 0332130030
- # 0865150000

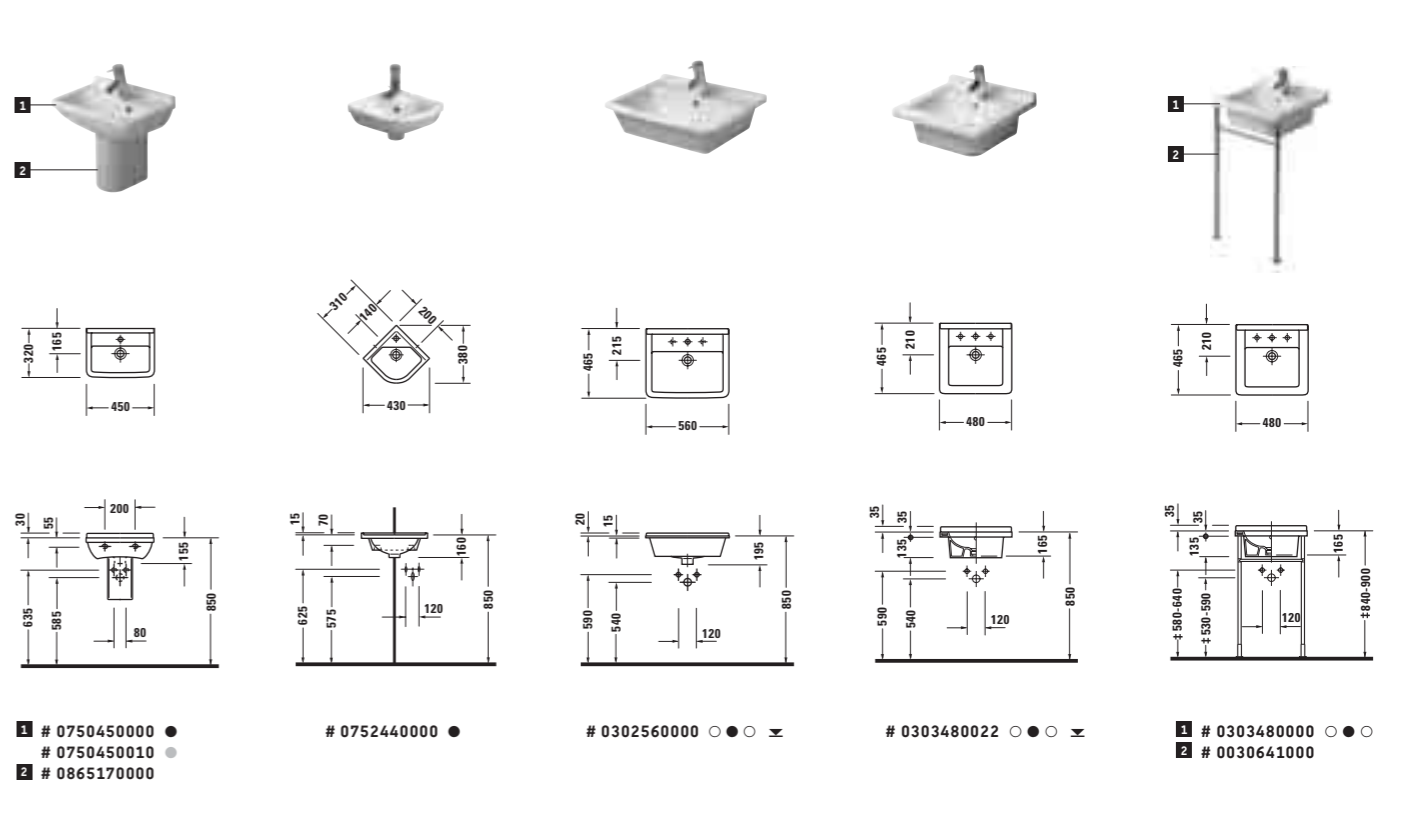

- # 0750450000
- # 0750450010
- # 0865170000
- # 0752440000
- # 0302560000
- # 0303480022
- # 0303480000
- # 0303480000

# 0302490000 ● ○ ○ ✕

# 0305490000 ✕ ✕

# 0310550000 ● ○ ○ ✕

1 # 0313480000 ✕  
2 # 0067121000

1 # 0313480000 ✕  
2 # 0050011000

1 # 0063810000/  
# 0063890000  
(Soft close)  
2 # 2201090000 ♠ ♣

Compact  
1 # 0063810000/  
# 0063890000  
(Soft close)  
2 # 2202090000 ♠ ♣

1 # 0062410000/  
# 0062610000  
(Soft close)  
2 # 2203090000 ♠ ♣

1 # 0063810000/  
# 0063890000  
(Soft close)  
2 # 2206090000 ♠ ♣

# 2230150000 ●

Compact  
# 2231150000 ●

# 2230100000 ●

# 2234100000 ●

1 # 0063810000/  
# 0063890000  
(Soft close)  
2 # 2200090000 ♠ ♣

1 # 0062410000/  
# 0062610000  
(Soft close)  
2 # 2215090000 ♠ ♣

# 2207090000 ♠ ♣

1 # 0063810000  
# 0063890000  
(Soft close)  
2 # 0126010000 ♠ ♣ ♣  
# 0920000005 ♠ ♣ ♣ ♣  
# 0920100005 ♠ ♣ ♣ ♣

1 # 0063810000  
# 0063890000  
(Soft close)  
2 # 0126010000 ♠ ♣ ♣  
# 0920000005 ♠ ♣ ♣ ♣  
# 0920100005 ♠ ♣ ♣ ♣

1 # 0063810000  
# 0063890000  
(Soft close)  
2 # 0126010000 ♠ ♣ ♣  
# 0920000005 ♠ ♣ ♣ ♣  
# 0920100005 ♠ ♣ ♣ ♣

1 # 0063810000  
# 0063890000  
(Soft close)  
2 # 0126010000 ♠ ♣ ♣  
# 0920000005 ♠ ♣ ♣ ♣  
# 0920100005 ♠ ♣ ♣ ♣

- X Définir les dimensions exactes par rapport au positionnement de la colonne
- ✕ Exacte maat wordt door onderstel van de zuil verkregen
- † Cote dépend du meuble sous-lavabo
- De maat is afhankelijk van de onderbouw
- ✕ Sans trou. Zonder kraangat
- 1 trou percé . 1 voorgestoken kraangat
- Siphon tubulaire. Buissifon
- Siphon. Bekersifon.
- Trou prépercé à gauche, trou pour le distributeur de savon prépercé à droite
- Voorgestoken kraangat rechts, voorgestoken gat voor zeepdispenser links.

- ● ○ 1 trou percé, 2 trous percés possibles (spécifier à la commande)
- 1 kraangat doorgestoken,
- 2 kraangaten doorgestoken mogelijk (bij bestelling aan te geven).
- ● ● 3 trous percés. 3 doorgestoken kraangaten.
- Montage par dessous. Montage van onder.
- Montage par dessus. Montage van boven.
- Sortie verticale. Afvoer verticaal.
- Sortie horizontale. Afvoer horizontaal.
- Accompagne les réservoirs et cuvettes permettant le rinçage économique avec 6 litres d'eau.
- Dit symbool staat bij reservoirs en WC's die een economische spoeling met slechts 3-6 liter water benodigen.

- ➔ Alimentation latérale gauche. Aansluiting links
- ➔ Alimentation latérale droite. Aansluiting rechts
- ➔ Alimentation arrière. Aansluiting en midden
- ➔ Alimentation dessous gauche
- Aansluiting onderaan links
- ➔ Profondeur. Diepte.
- ➔ Largeur. Breedte.
- G/D. L/R Gauche/Droite. Links/Rechts
- ☉ Avec éclairage. Met verlichting.

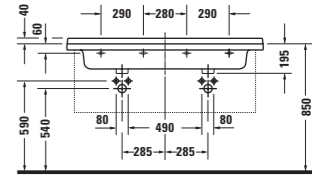
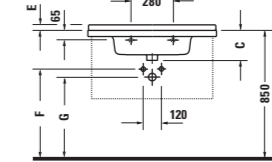
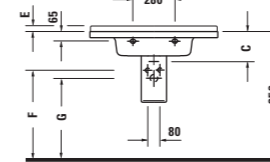
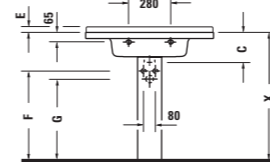
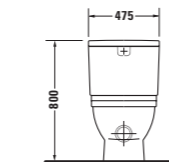
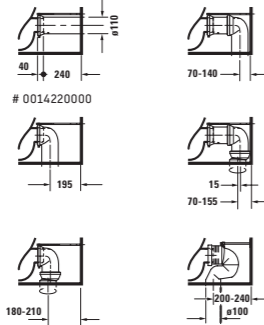
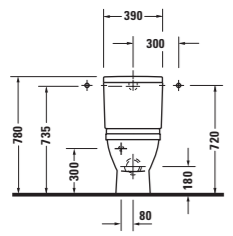
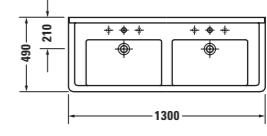
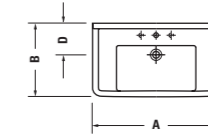
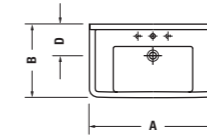
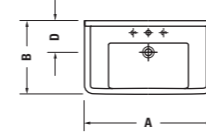
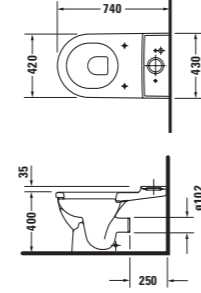
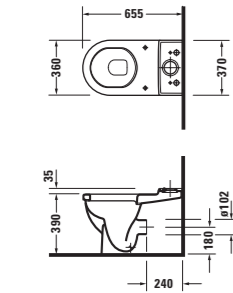
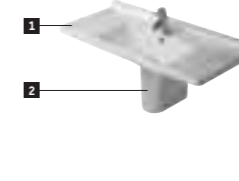
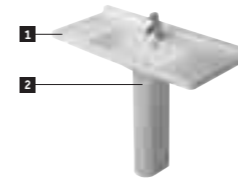

- 1 # 0063810000
- # 0063890000
- (Soft close)
- 2 # 0128090000
- 3 # 0920000005
- # 0920100005

- 1 # 0067790000 (Soft close) /
- # 00677100000
- 2 # 2104090000
- 3 # 0928000005
- # 0928100005

- 1 # 0304100000
- # 0304800000
- # 0304700000
- 2 # 0865160000

- 1 # 0304100000
- # 0304800000
- # 0304700000
- 2 # 0865150000

- # 0304100000
- Starck 1.2.3 # 6130
- X-Large # 6086
- # 0304800000
- Starck 1.2.3 # 6130
- X-Large # 6086
- # 0304700000
- Starck 1.2.3 # 6108
- X-Large # 6088, 6089

- # 0332130000
- # 0332130030
- Starck 1.2.3 # 6107,
- X-Large # 6067, 6068

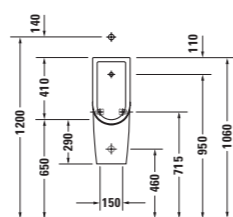
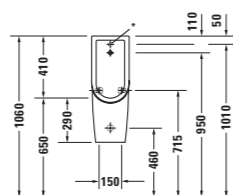
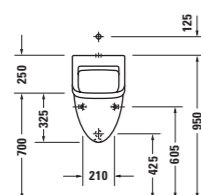
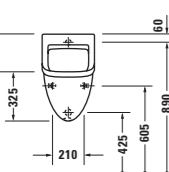
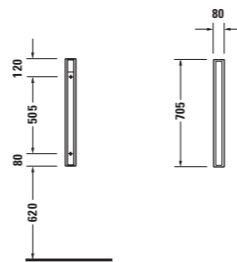
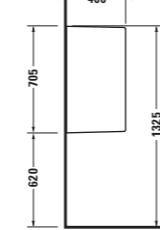
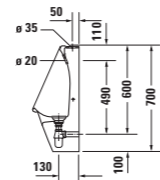
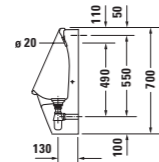
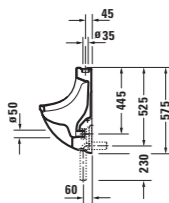
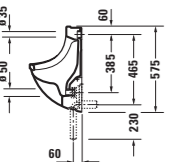
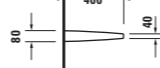
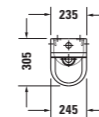
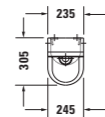
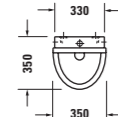
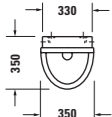

- # 0821350000
- # 0821350007
- # 0050421000
- Grille pour urinoir.
- Rooster voor urinoir

- # 0822350000
- # 0822350007
- # 0050421000
- Grille pour urinoir.
- Rooster voor urinoir

- # 0827250000
- # 0827250007
- \* Raccordement à l'eau.
- Wateraansluiting

- # 0826250000
- # 0826250007
- # 0826250066\*
- # 0826250067\*
- \* Attention : la dimension du mur au milieu de l'évacuation est de 35 mm.
- Voor drukspoeler met afstand 35 mm van wand tot midden spoelbocht

- # 8500000000

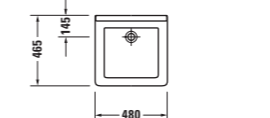
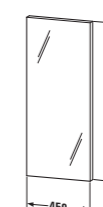
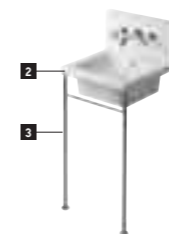

- ≥ 32mm
- # 9712
- # 9713
- ↔ 325 mm

- ≥ 32mm
- # 9766
- # 9767
- ↔ 450 mm

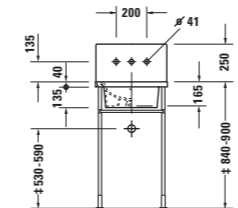

- 2 # 0306480000
- 2 # 0030641000



Wit - 00. Blanc - 00

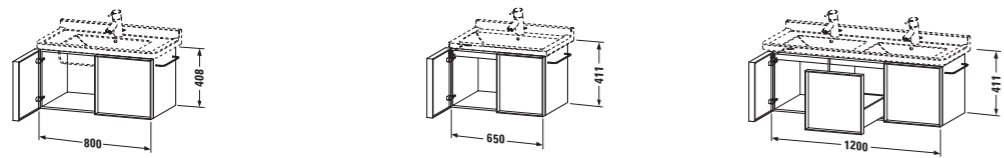

**# 6130**  
↔ 800 mm, ↗ 479 mm  
→ Starck 3 # 0304100000, 1050 mm  
# 0304800000, 850 mm

**# 6108**  
↔ 650 mm, ↗ 479 mm  
→ Starck 3 # 0304700000, 700 mm

**# 6107**  
↔ 1200 mm, ↗ 479 mm  
→ Starck 3 # 0332130000, 1300 mm

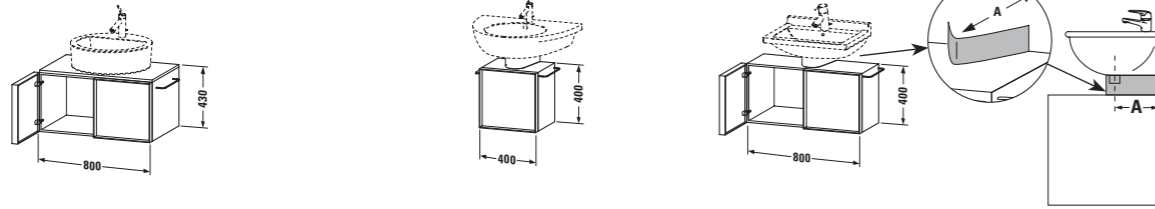

<b># 6165</b> Bagnella # 045140 400 mm	<b># 6167</b> Starck 1 # 044546 600 mm	<b># 6190 L/R. G/D</b> 145-170 mm	<b># 6195</b> 145-170 mm
<b># 6165</b> Bagnella # 045148 480 mm	<b># 6168</b> Vero # 045450 500 mm	<b># 6191 L/R. G/D</b> 196-220 mm	<b># 6196</b> 196-220 mm
<b># 6166</b> Bacino # 032542 420 mm	<b># 6168</b> Vero # 045460 600 mm	<b># 6192 L/R. G/D</b> 221-255 mm	<b># 6197</b> 221-255 mm
<b># 6166</b> Bacino # 033342 420 mm	<b># 6168</b> Vero # 045360 600 mm	<b># 6193 L/R. G/D</b> 171-195 mm	<b># 6198</b> 171-195 mm
<b># 6166</b> Bacino # 033452 550 mm	<b># 6169</b> Vero # 045550 500 mm	<b># 6194 L/R. G/D</b> 256-285 mm	<b># 6199</b> 256-285 mm
<b># 6166</b> Starck 1 # 040853 530 mm	<b># 6169</b> Vero # 045560 600 mm		
<b># 6167</b> Starck 1 # 044753 530 mm	↔ 800 mm, ↗ 590 mm		
<b># 6167</b> Starck 1 # 044648 480 mm			

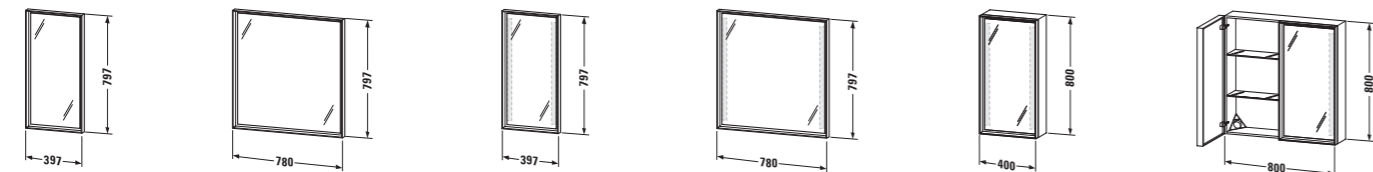

**# 9605** ↗ 44 mm    **# 9606** ↗ 44 mm    **# 9608** ↗ 44 mm ◊    **# 9609** ↗ 44 mm ◊    **# 9778 L/R. G/D** ↗ 194 mm ◊    **# 9779** ↗ 194 mm ◊

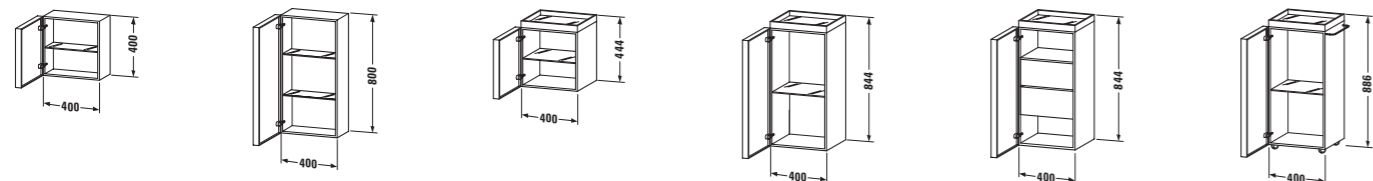

**# 9403 L/R. G/D** ↗ 194 mm    **# 9404 L/R. G/D** ↗ 194 mm    **# 9333 L/R. G/D** ↗ 394 mm    **# 9334 L/R. G/D** ↗ 394 mm    **# 9335 L/R. G/D** ↗ 394 mm    **# 9337 L/R. G/D** ↗ 397 mm

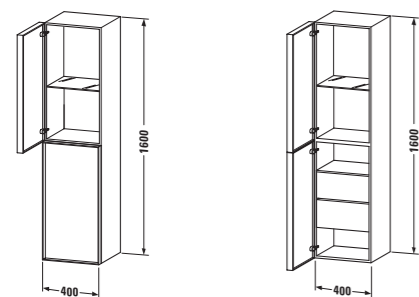

**# 9236 L/R. G/D** ↗ 394 mm    **# 9237 L/R. G/D** ↗ 394 mm

↗ Profondeur. Diepte  
↔ Largeur. Breedte.  
G/D. L/R Gauche/Droite. Links/Rechts.  
◊ Avec éclairage. Met verlichting.

Decor. Décor

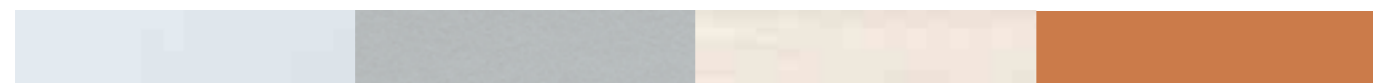

**Système air / Airsystem**

L'air préchauffé est soufflé par 12 injecteurs situés dans le fond de la baignoire et les bulles enveloppent tout le corps / Afhankelijk van de ligbadgrootte zijn er tot 12 airinjection-jets in de bodem van het ligbad geïntegreerd.

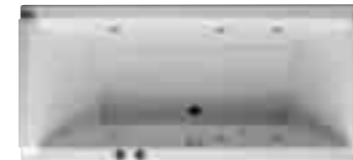

**Système jet / Jetsysteem**

Les parois latérales des baignoires sont équipées de 6 buses eau/air qui dispensent un massage bienfaisant. L'intensité du massage est réglée à l'aide d'une commande manuelle située sur le rebord de la baignoire / In de zijwanden van de ligbaden zijn 6 massage-jets gemonteerd. Door de jets stroomt water dat men door een draaiknop op de rand van het bad met lucht kan mengen.



**Système combi P / Combi P**

Le système combi P combine les 2 systèmes air et jet. Ce système est également équipé de 2 buses rotatives pour le massage plantaire. Le système est activé à l'aide d'une commande pneumatique et d'une commande manuelle / Het combisysteem P verenigt de beide systemen Airsysteem en Jetsysteem. De besturing van het lucht-water-mengsel wordt gerealiseerd via pneumatische draaiknop op de rand van het bad.

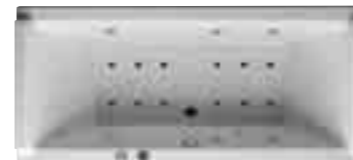

**Système combi E / Combi E**

La commande électronique du système combi E offre un confort particulier. Une unité de commande intégrée permet de régler individuellement l'importance des flux d'air et d'eau. Un détecteur de niveau d'eau est monté d'origine. Le système combi E peut être équipée en option avec les modules de massage dorsal et plantaire, maintien à température de l'eau de remplissage, gestion de l'hygiène et éclairage sous eau / Het combisysteem E verenigt de beide systemen Airsysteem en Jetsysteem. De besturing van het lucht-water-mengsel geschiedt via een elektronische bedienings-eenheid op de rand van het bad.

**Modules en option pour le système combi E / Extra module voor Combisysteem E**



**Massage dorsal / Rugmassage-module**  
Combinaison air/eau. 3 buses de massage rotatives réglables relaxent le dos / Water-Lucht. 3 draaiende jets in de rugleuning masseren een groot oppervlak van de rug.



**Massage plantaire / Voetmassage-module**  
Combinaison air/eau. 2 buses de massage rotatives réglables stimulent les zones réflexes plantaires / Water-Lucht. 2 draaiende jets in het voetgedeelte van het ligbad stimuleren de voetzones.



**Eclairage / Lichtmodule**  
Un spot à halogène sous eau. 50 watts. Diffuse une agréable lumière / 1 kleine onderwaterhalogeenschijnwerper verlicht het badwater.



**Température / Temperatuurmodule**  
Durant le bouillonnement, une résistance d'appoint à contrôle électronique maintient l'eau à température de remplissage / De temperatuurmodule handhaaft de warmte van het badwater, die aan het begin van het bad aanwezig was.



**Gestion de l'hygiène / Hygienemanagement-module**  
Un programme de nettoyage électronique désinfecte les conduites et les buses / Electronisch gestuurd reinigingsprogramma voor desinfectie van leidingen en jets.



**Système combi L / Combisysteem L**

Un simple toucher de la commande déclenche un éclairage bleuté. Les fonctions de série telles que le système air, jet et autres, éclairage à halogène, massages dorsal et plantaire sont activées à partir d'une seule commande accessible et conviviale. Le système combi L peut être complété avec un éclairage coloré, un module de température L ou une installation automatique de désinfection aux UV / De bedieningseenheid licht bij aanraking blauw op. Met het standaard systeem Air, laten jet alsook de halogeenspot, de rug- en voetmassage zich op een zeer compact gedeelte eenvoudig en comfortabel bedienen. De standaard uitvoering bevat daarnaast een elektronisch veiligheidssysteem. De functies kunnen niet geactiveerd worden in geval van leeg ligbad.

**Modules en option pour le système combi L / Extra module voor Combisysteem L**



**Eclairage coloré / Kleurlicht**  
5 sources lumineuses, incorporées latéralement, diffusent dans la cuve des éclairages diversement colorés. Il est possible de choisir, selon l'humeur, parmi les 5 teintes proposées. Remarque : cette option engendre la suppression du spot halogène / Licht uit 5 in de zijwand geïntegreerde verlichtingselementen voorzien het bad van wisselende kleuren. Het systeem maakt het mogelijk een kleur te kiezen afhankelijk van de gewenste stemming.



**Température L / Temperatuur L**  
Il s'agit d'un module de chauffage équipé d'un régulateur et d'un indicateur de température à affichage digital éclairé sur fond bleu. Ce système permet d'élever la température de l'eau selon souhait / Verwarmingsmodule met blauwe verlicht LCD scherm en regeling. Dit systeem regelt het verwarmen van het whirlbad op de gewenste temperatuur.



**Installation désinfectante à UV / UV Hygienemanagement**  
Une installation automatique de désinfection aux UV garantit une hygiène optimale et respectueuse de l'environnement / Probleemloze, milieuvriendelijke hygiëne door automatisch UV desinfectie. Het systeem bevat een permanente functiebewaking.

Tous les systèmes balnéo Duravit sont équipés d'origine d'un système de vidange totale des tuyauteries ainsi que d'un vidage à câble avec trop-plein pour baignoire avec volant, chromé / Alle Duravit whirlpoolsystemen zijn seriematig voorzien van een restwater looppomp zo ook over een af- en overloop garnituur met een triowastegarnituur, chroom.



# 700091 00 0 00 0000, 1500 x 700 mm  
 # 700092 00 0 00 0000, 1500 x 750 mm  
 # 700001 00 0 00 0000, 1600 x 700 mm  
 # 700002 00 0 00 0000, 1700 x 700 mm  
 # 700003 00 0 00 0000, 1700 x 750 mm  
 # 700117 00 0 00 0000, 1700 x 800 mm  
 # 700118 00 0 00 0000, 1700 x 900 mm  
 Inbouwversie. Version à encastrer

# 700091 00 0 00 0000, 1500 x 700 mm  
 # 700092 00 0 00 0000, 1500 x 750 mm  
 # 700001 00 0 00 0000, 1600 x 700 mm  
 # 700002 00 0 00 0000, 1700 x 700 mm  
 # 700003 00 0 00 0000, 1700 x 750 mm  
 # 700117 00 0 00 0000, 1700 x 800 mm  
 # 700118 00 0 00 0000, 1700 x 900 mm  
 Met frame voor meubelommanteling.  
 Avec structure pour habillage façon meuble \*

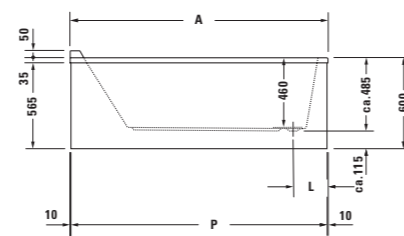
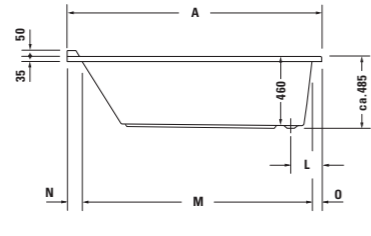
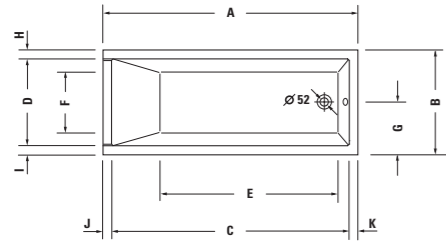

	A	B	C	D	E	F	G	H	I	J	K	L	M	N	O	P
#700091	1500	700	1370	570	980	400	350	65	65	65	230	1335	100	65	1480	
#700092	1500	750	1370	620	980	420	375	65	65	65	230	1335	100	65	1480	
#700001	1600	700	1470	570	1080	400	350	65	65	65	205	1435	100	65	1580	
#700002	1700	700	1570	570	1180	400	350	65	65	65	205	1535	100	65	1680	
#700003	1700	750	1555	590	1170	400	375	80	80	65	80	230	1515	105	80	1680
#700117	1700	800	1570	640	1180	460	400	80	80	65	65	230	1535	100	65	1680
#700118	1700	900	1570	740	1180	560	450	80	80	65	65	230	1535	100	65	1680

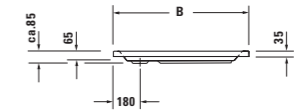
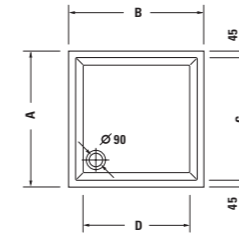

	A	B	C	D
#720009	800	800	710	600
#720010	900	900	810	700
#720011	1000	1000	910	800

# 720009 00 0 00 0000, 800 x 800 mm  
 # 720010 00 0 00 0000, 900 x 900 mm  
 # 720011 00 0 00 0000, 1000 x 1000 mm

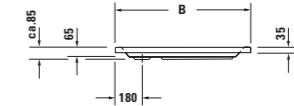
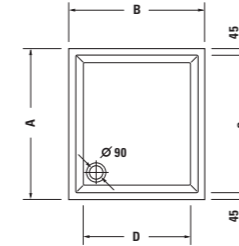

	A	B	C	D
#720012	900	750	810	550
#720013	900	800	810	600
#720014	1000	800	910	600
#720015	1000	900	910	700

# 720012 00 0 00 0000, 750 x 900 mm  
 # 700013 00 0 00 0000, 800 x 900 mm

# 720014 00 0 00 0000, 800 x 1000 mm  
 # 720015 00 0 00 0000, 900 x 1000 mm



# 700004 00 0 00 0000, 1800 x 800 mm  
 # 700119 00 0 00 0000, 1800 x 900 mm  
 # 700031 00 0 00 0000, 1900 x 900 mm  
 # 700032 00 0 00 0000, 2000 x 1000 mm  
 Inbouwversie. Version à encastrer

# 700004 00 0 00 0000, 1800 x 800 mm  
 # 700119 00 0 00 0000, 1800 x 900 mm  
 # 700031 00 0 00 0000, 1900 x 900 mm  
 # 700032 00 0 00 0000, 2000 x 1000 mm  
 Met frame voor meubelommanteling.  
 Avec structure pour habillage façon meuble \*

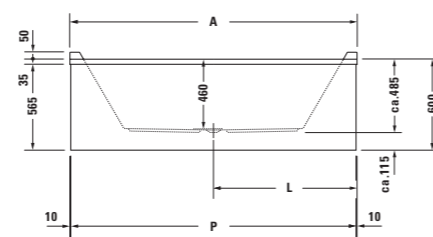
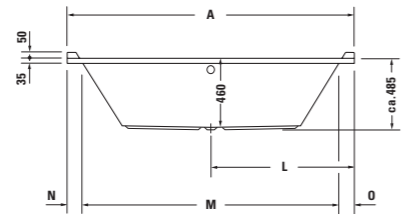
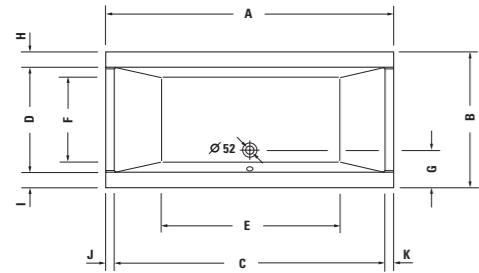

	A	B	C	D	E	F	G	H	I	J	K	L	M	N	O	P
#700004	1800	800	1670	640	1080	460	240	80	80	65	65	900	1590	105	105	1780
#700119	1800	900	1670	740	1080	560	240	80	80	65	65	900	1600	100	100	1780
#700031	1900	900	1770	700	1175	560	250	100	100	65	65	950	1690	105	105	1880
#700032	2000	1000	1870	800	1275	660	250	100	100	65	65	1000	1790	105	105	1980

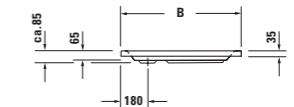
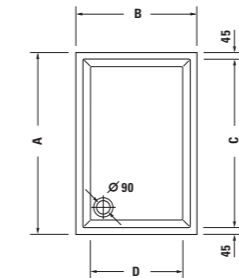

	A	B	C	D
#720016	1200	800	1110	600
#720017	1200	900	1110	700
#720018	1200	1000	1110	800

# 720016 00 0 00 0000, 800 x 1200 mm  
 # 720017 00 0 00 0000, 900 x 1200 mm  
 # 720018 00 0 00 0000, 1000 x 1200 mm

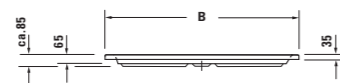
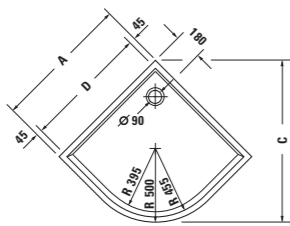
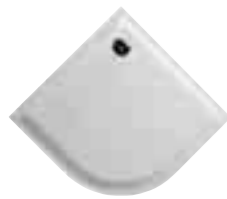

	A	B	C	D
#720030	900	1272	1065	810
#720032	1000	1414	1207	910

# 720030 00 0 00 0000, 900 x 900 mm  
 # 720032 00 0 00 0000, 1000 x 1000 mm

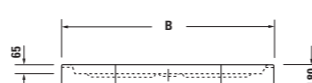
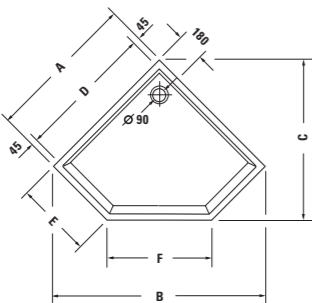
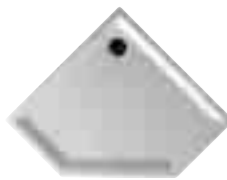

	A	B	C	D	E	F
#720005	900	1270	950	810	450	640
#720007	1000	1410	1055	910	500	705

	A	B	C	D	E	F
#720006	900	1270	950	810	450	640
#720008	1000	1410	1055	910	500	705

# 720005 00 0 00 0000, 900 x 900 mm  
 # 720006 00 0 00 0000, 900 x 900 mm  
 # 720007 00 0 00 0000, 1000 x 1000 mm  
 # 720008 00 0 00 0000, 1000 x 1000 mm

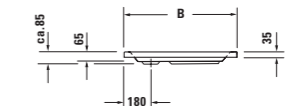
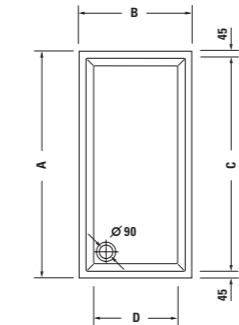





	A	B	C	D		A	B	C	D	
#720019	1400	750	1310	550		#720039	1600	750	1510	550
#720034	1400	700	1310	500		#720040	1600	900	1510	700
#720035	1400	900	1310	700		#720061	1700	750	1610	550
#720036	1500	700	1410	500		#720041	1700	900	1610	700
#720037	1500	750	1410	550		#720042	1800	900	1710	700
#720038	1600	700	1510	500						

# 720019 00 0 00 0000, 1400 x 750 mm  
 # 720034 00 0 00 0000, 1400 x 700 mm  
 # 720035 00 0 00 0000, 1400 x 900 mm  
 # 720036 00 0 00 0000, 1500 x 700 mm  
 # 720037 00 0 00 0000, 1500 x 750 mm  
 # 720038 00 0 00 0000, 1600 x 700 mm





# 720039 00 0 00 0000, 1600 x 750 mm  
 # 720040 00 0 00 0000, 1600 x 900 mm  
 # 720061 00 0 00 0000, 1700 x 750 mm  
 # 720041 00 0 00 0000, 1700 x 900 mm  
 # 720042 00 0 00 0000, 1800 x 900 mm

\* Starck Bad. Baignoire # 700117 # 700118 # 700119 # 700091 # 700092

Baignoire avec tablier façon meuble.  
Bad met meubelomanteling

	# 8910	# 8911	# 8912	# 8908	# 8909
	# 8917	# 8918	# 8919	# 8915	# 8916
	# 8924	# 8925	# 8926	# 8922	# 8923
	# 8938	# 8938	# 8939	# 8936	# 8936

Starck Bad. Baignoire # 700001 # 700002 # 700003 # 700004 # 700031 # 700032

	# 8785	# 8786	# 8787	# 8788	# 8906	# 8907
	# 8780	# 8781	# 8782	# 8783	# 8904	# 8905
	# 8775	# 8776	# 8777	# 8778	# 8902	# 8903
	# 8937	# 8938	# 8938	# 8939	# 8941	# 8942

Echthoutfineer. Placage bois naturel



13 Noyer américain. Amerikaans noten. 24 Macassar 26 Cerisier Américain. Amerikaans Kersen. 62 Chêne anthracite. Eiken antraciet



65 Chêne chaulé. Eiken gekalkte 83 Chêne naturel. Eiken natuur. 84 Macoré 93 Frêne - Olivier. Essen Olijfboom.

Décor. Decor



04 Teak 28 Wengé. Wengé